

Enerji yönetimi hiç bu kadar kolay olmamıştı

Kurulumu kolay Akıllı Pano ile 3 adımda tasarruf edin.



1 Ölç

> Dâhilî veya bağımsız ölçüm ve kontrol fonksiyonları

2 Bağlan

> Entegre haberleşme arabirimleri
> Bağlantıya hazır enerji yönetim platformları

3 Tasarruf Et

> Veriye dayalı enerji verimliliği çözümleri
> Gerçek zamanlı izleme ve kontrol
> Çevrim içi servislerle tüketim ve sistem bilgilerine erişim



Akıllı Pano ile enerji yönetiminde uzmanlaşın.

> Daha fazla bilgi için;
<http://www.schneider-electric.com.tr>

Schneider
Electric™

	Sayfa no.
Otomatik sigortalar	
Acti 9 serisi iK60N, 6 kA, C ve B eğrileri	5
Acti 9 serisi iC60N, 6 kA, C eğrisi	6
Acti 9 serisi iC60N, 6 kA, B eğrisi	7
Acti 9 serisi iC60H, 10 kA, C eğrisi	8
Acti 9 serisi C120N/H, 10 kA / 15 kA, C eğrisi	9
Acti 9 serisi C60H-DC, 6 kA C eğrisi, DC uygulamaları	9
Otomatik sigortalar için elektriksel yardımcı donanımlar ve aksesuarlar	12
Kaçak akım koruma röleleri	
Acti 9 serisi iIDK kaçak akım koruma röleleri	5
Acti 9 serisi iID kaçak akım koruma röleleri	10
Acti 9 serisi Vigi iC60 kaçak akım koruma modülleri	11
Acti 9 iDPN a-N Vigi kaçak akım korumalı minyatür devre kesiciler	11
Kaçak akım koruma röleleri için elektriksel yardımcı donanımlar ve aksesuarlar	12
Vigi toprak kaçak akım koruma modülleri	65
Vigirex kaçak akım koruma röleleri	65
Yalıtım gözlem cihazı - Vigiloem serisi	65
Alçak gerilim parafudurları	
iPRF1 ve PRD1 serileri	13
iPRD serisi	14
iPF K serisi	14
iQuick PRD serisi	15
Parafudur ve koruma kesicisi seçim tablosu	16 - 17
Kontrol ve kumanda ürünleri	
Acti 9 Smartlink	18
Acti 9 serisi Reflex iC60N, iC60H entegre kontrol devre kesicileri	19
Acti 9 serisi RCA uzaktan kapama modülleri	20
Acti 9 serisi ARA otomatik kapama modülleri	20
Acti 9 serisi iTL Darbe akım anahtarları	21
Acti 9 serisi iCT Sessiz kontaktörler (AC1 sınıfı)	21
Acti 9 serisi iPB - Butonlar	22
Acti 9 serisi iLL - Sinyal lambaları	22
Acti 9 serisi iSW anahtarlar, iSSW seçici anahtarlar	22
Zaman saatleri	23
IC astronomik dijital zaman saati	23
Fotosel	23
Hareket dedektörü	23
Ray tipi modüler priz	23
Easy9	
3 kA Otomatik Sigortalar	24
6 kA Otomatik Sigortalar, Kaçak Akım Röleleri, Parafudurlar	25
Modüler sigorta kutuları	
Mini Pragma	26
Easy9 sigorta kutuları ve aksesuarları	27
Pragma	28
Sanayi Tipi Fiş Prizler, Kombinasyon Kutuları	
Kauçuk fiş-priz serisi, Boş kombinasyon kutuları	29
PratikKa serisi fiş-prizler	30
Çok kontaklı fiş-priz serisi	35
Entegre motor yolvericiler ve koruma sistemleri	
TeSys T gelişmiş motor yönetim ve koruma sistemi	37
TeSys U motor yolverici-kontrol cihazı	38
TeSys U motor kontrol cihazı	39
Kontaktörler	
TeSys K serisi kontaktörler, 3 kutuplu, 6 - 16A	40
TeSys K serisi yardımcı kontaktörler ⁽²⁾	40
TeSys K serisi kontaktörler ve yardımcı kontaktörler için aksesuarlar ⁽²⁾	41
TeSys D Serisi Kontaktörler, 3 kutuplu, 9-150A ⁽³⁾	42
D Serisi Yardımcı kontaktörler ⁽³⁾	42
TeSys F serisi kontaktörler, 3 kutuplu, 115-800A	43
TeSys D - F Serisi Kontaktörler, 3 kutuplu, 9 - 800A	44
EasyPact TVS serisi kontaktörler, 3 kutuplu, 6 - 630A	46
EasyPact TVS serisi kontaktörler, 4 kutuplu, 16 - 125A	46
EasyPact TVS serisi Termik Röleleri, 3 kutuplu, 0.1 - 630A	47
Kompanzasyon kontaktörleri	51
TeSys D serisi kontaktörler, 4 kutuplu, 20 - 200A	51
Motor Koruma Şalterleri	
EasyPact TVS GZ1 Serisi Motor Koruma Şalterleri	47
TeSys GV Serisi Motor Koruma Şalterleri	48
TeSys GV & Compact NSX Serisi Motor Koruma Şalterleri	49
TeSys GV Serisi Motor Koruma Şalterleri Aksesuarları	50

Termik röleler	
TeSys K Serisi termik röleler, 3 kutuplu 0.11 - 16A	41
TeSys D Serisi Termik Röleleri, 3 Kutuplu 0.1 - 140A ²³	45
TeSys F Serisi, Elektronik Termik Röleleri, 3 kutuplu 60 - 630A arası	45
TeSys D Serisi Termik Röleleri için aksesuarlar	45
EasyPact TVS serisi Termik Röleleri, 3 kutuplu 0.1 - 630A	47
PTC Termistör koruma rölesi	51
Elektromekanik yolvericiler	
Kutulu motor yolvericiler	52
Yıldız - üçgen yolvericiler	52
Kompanzasyon çözümleri	Sayfa no.
Kondansatörler - Varplus CAN/EasyCAN	84
Varplus harmonik reaktörleri	85
Varlogic N - Reaktif güç kontrol röleleri	85
Kompanzasyon Kontaktörleri	85
Enerji izleme ve yönetim sistemleri	
iEM ve DM serisi	81
PM1000 Serisi	81
PM3200 Serisi	81
PM500 Serisi	81
PM800 Serisi	81
EGX ve Com'X serileri	83
Yalıtım Gözlem Cihazları	83
Kompakt tip devre kesiciler	
EasyPact EZC Serisi 15 - 600A	56
EasyPact EZC Serisi yardımcı donanımlar	57
EasyPact CVS ve CVS100BS Serisi 100 - 630A	58-59
EasyPact CVS ve CVS100BS Serisi aksesuarlar	58-59
Compact NSX Serisi 100 - 630A	60-61
Compact NSX Serisi - 690V/100 - 630A	62-63
Compact NSX Serisi Aksesuarlar	64
Compact NS Serisi 800 - 3200	66-69
Açık tip güç devre kesicileri	
EasyPact MVS Serisi 800 - 4000A	70
EasyPact MVS Serisi yardımcı donanımlar	71
EasyPact MVS Serisi Kaynak Transfer Bileşenleri	71
Masterpact NT Serisi 630 - 1600A	72
Masterpact NW Serisi 800 - 6300A	73
Masterpact NT - NW Serisi Aksesuarlar	74
Kaynak Transfer Sistemleri	
Compact INS/INV ve Compact NSX	76
Compact NS, Masterpact NT, Masterpact NW ve EasyPact MVS (2'li ve 3'lü)	77
Yük ayırıcılar	
Vario serisi	53
Fupact serisi	54
Compact INS/INV serisi 40 - 2500A	55
Compact INS/INV serisi yardımcı donanımlar	55
Fotovoltaik ve DC ürünler	
Fotovoltaik devre kesiciler ve yük ayırıcılar	90
Compact NSX DC Serisi 16 - 630A	86-89
Akıllı Pano	
Enerlin'X ile Akıllı Pano mimarisi	78
Akıllı Pano Haberleşme Bileşenleri - Enerlin'X	79
Universal panolar	
Duvar Tipi - Sac (CRN) Düz Kapılar	96
Duvar Tipi - Sac (CRN) Şeffaf Kapılar	97
Duvar Tipi - Sac (CRN) Aksesuarlar	98
Dikili Tip - Sac - Monoblok (SM)	100
Dikili Tip - Sac - Monoblok (SM) - Aksesuar	102
Dikili Tipi - Polyester	104
Duvar Tipi Paslanmaz Çelik ve Polyester Panolar	105
Endüstriyel ve Modüler Kutular	106
Fanlar, Filtreler, Panjurlar	107
Sıcaklık Kontrol Üniteleri, Isıtıcılar - Soğutucular (Klima ve Eşanjör)	108
Kesintisiz Güç Kaynakları	
Kesintisiz Güç Kaynakları	92

- Bu fiyat listesi **1 Şubat 2015** tarihinden itibaren geçerli olan birim fiyatlarımızı içermektedir.
- Fiyatlarımızda herhangi bir ihbara lüzum kalmaksızın değişiklik yapma hakkımız mahfuzdur.
- Faturalamada, teslim tarihindeki liste fiyatları geçerlidir.
- Liste dışı malzemelerimiz için Yetkili Satıcılarımız ya da Bölge Müdürlüklerimize müracaat ediniz.
- Fiyatlarımıza KDV dâhil değildir.

Acti 9 - iK60N otomatik sigortalar ve iIDK kaçak akım koruma röleleri

Tip	In(A)	Referans	Fiyat (TL)	Minimum sip. adedi
-----	-------	----------	------------	--------------------

Acti 9 - iK60N otomatik sigortalar

iK60N 6 kA C eğrisi

1 kutup	6	A9K24106	9,30	12
	10	A9K24110	8,50	12
	16	A9K24116	8,50	12
	20	A9K24120	8,50	12
	25	A9K24125	8,50	12
	32	A9K24132	9,90	12
	40	A9K24140	12,40	12

3 kutup	6	A9K24306	40,90	4
	10	A9K24310	39,90	4
	16	A9K24316	39,90	4
	20	A9K24320	39,90	4
	25	A9K24325	39,90	4
	32	A9K24332	45,20	4
	40	A9K24340	50,70	4

iK60N 6 kA B eğrisi

1 kutup	6	A9K23106	11,00	12
	10	A9K23110	9,90	12
	16	A9K23116	9,90	12
	20	A9K23120	9,90	12
	25	A9K23125	9,90	12
	32	A9K23132	11,70	12
	40	A9K23140	14,30	12

3 kutup	6	A9K23306	48,90	4
	10	A9K23310	44,30	4
	16	A9K23316	44,30	4
	20	A9K23320	44,30	4
	25	A9K23325	44,30	4
	32	A9K23332	51,90	4
	40	A9K23340	61,30	4

Acti 9 - iIDK kaçak akım koruma röleleri

iIDK - AC sınıfı: AC kaçak akımlarına karşı

2 kutup 30mA	25	A9R50225	64,60
	40	A9R50240	68,20
4 kutup 30mA	25	A9R50425	92,10
	40	A9R50440	96,20
2 kutup 300mA	25	A9R75225	61,80
	40	A9R75240	65,10
4 kutup 300mA	25	A9R75425	86,00
	40	A9R75440	89,90

Not: iK60N ve iIDK için yardımcı donanım kullanılmaz.



A9K24116



A9K24316



A9R50225



A9R50440

Acti 9 - iC60N otomatik sigortalar

iC60N 6 kA, C eğrisi



A9F74116



A9F74216



A9F74316



A9F74416

Tip	In(A)	Referans	Fiyat (TL)	Minimum sip. adedi
1 kutup	0,5	A9F74170	19,00	12
	1	A9F74101	16,10	12
	2	A9F74102	15,20	12
	3	A9F74103	15,20	12
	4	A9F74104	15,20	12
	6	A9F74106	13,50	12
	10	A9F74110	13,50	12
	16	A9F74116	13,50	12
	20	A9F74120	13,50	12
	25	A9F74125	13,50	12
	32	A9F74132	14,80	12
	40	A9F74140	19,20	12
	50	A9F74150	21,00	12
	63	A9F74163	27,40	12
2 kutup	0,5	A9F74270	53,90	6
	1	A9F74201	45,20	6
	2	A9F74202	45,20	6
	3	A9F74203	45,20	6
	4	A9F74204	45,20	6
	6	A9F74206	39,60	6
	10	A9F74210	39,60	6
	16	A9F74216	39,60	6
	20	A9F74220	39,60	6
	25	A9F74225	39,60	6
	32	A9F74232	43,60	6
	40	A9F74240	47,50	6
	50	A9F74250	63,40	6
	63	A9F74263	79,30	6
3 kutup	0,5	A9F74370	78,80	4
	1	A9F74301	68,90	4
	2	A9F74302	65,90	4
	3	A9F74303	65,90	4
	4	A9F74304	65,90	4
	6	A9F74306	57,90	4
	10	A9F74310	57,90	4
	16	A9F74316	57,90	4
	20	A9F74320	57,90	4
	25	A9F74325	57,90	4
	32	A9F74332	58,90	4
	40	A9F74340	61,30	4
	50	A9F74350	83,70	4
	63	A9F74363	93,70	4
4 kutup	0,5	A9F74470	107,80	3
	1	A9F74401	93,10	3
	2	A9F74402	87,50	3
	3	A9F74403	87,50	3
	4	A9F74404	87,50	3
	6	A9F74406	78,40	3
	10	A9F74410	78,40	3
	16	A9F74416	78,40	3
	20	A9F74420	78,40	3
	25	A9F74425	78,40	3
	32	A9F74432	80,60	3
	40	A9F74440	90,20	3
	50	A9F74450	124,00	3
	63	A9F74463	131,80	3

Not: Yardımcı donanımlar ve aksesuarlar için bakınız sayfa 12.

Acti 9 - iC60N minyatür devre kesiciler

iC60N 6 kA, B eğrisi



A9F73116



A9F73216



A9F73316







A9F73416

Tip	In(A)	Referans	Fiyat (TL)	Minimum sip. adedi
1 kutup	0,5	A9F73170	18,90	12
	1	A9F73101	17,80	12
	2	A9F73102	17,20	12
	3	A9F73103	17,20	12
	4	A9F73104	17,20	12
	6	A9F73106	14,60	12
	10	A9F73110	14,60	12
	16	A9F73116	14,60	12
	20	A9F73120	14,60	12
	25	A9F73125	14,60	12
	32	A9F73132	15,90	12
	40	A9F73140	20,30	12
	50	A9F73150	24,50	12
	63	A9F73163	29,20	12
2 kutup	0,5	A9F73270	54,90	6
	1	A9F73201	52,00	6
	2	A9F73202	52,00	6
	3	A9F73203	52,00	6
	4	A9F73204	52,00	6
	6	A9F73206	41,50	6
	10	A9F73210	41,50	6
	16	A9F73216	41,50	6
	20	A9F73220	41,50	6
	25	A9F73225	41,50	6
	32	A9F73232	45,70	6
	40	A9F73240	49,90	6
	50	A9F73250	66,60	6
	63	A9F73263	83,20	6
3 kutup	0,5	A9F73370	82,70	4
	1	A9F73301	79,60	4
	2	A9F73302	76,20	4
	3	A9F73303	76,20	4
	4	A9F73304	76,20	4
	6	A9F73306	60,70	4
	10	A9F73310	60,70	4
	16	A9F73316	60,70	4
	20	A9F73320	60,70	4
	25	A9F73325	60,70	4
	32	A9F73332	62,00	4
	40	A9F73340	64,40	4
	50	A9F73350	87,90	4
	63	A9F73363	98,20	4
4 kutup	0,5	A9F73470	113,40	3
	1	A9F73401	107,50	3
	2	A9F73402	101,20	3
	3	A9F73403	101,20	3
	4	A9F73404	101,20	3
	6	A9F73406	82,30	3
	10	A9F73410	82,30	3
	16	A9F73416	82,30	3
	20	A9F73420	82,30	3
	25	A9F73425	82,30	3
	32	A9F73432	84,60	3
	40	A9F73440	94,70	3
	50	A9F73450	130,10	3
	63	A9F73463	138,40	3

Not: Yardımcı donanımlar ve aksesuarlar için bakınız sayfa 12.

Acti 9 - iC60H minyatür devre kesiciler

iC60H 10 kA, C eğrisi

Tip	In(A)	Referans	Fiyat (TL)	Minimum sip. adedi
1 kutup  A9F74116	0,5	A9F84170	29,70	12
	1	A9F84101	23,00	12
	2	A9F84102	22,10	12
	3	A9F84103	22,10	12
	4	A9F84104	22,10	12
	6	A9F84106	19,30	12
	10	A9F84110	19,30	12
	16	A9F84116	19,30	12
	20	A9F84120	19,30	12
	25	A9F84125	19,30	12
	32	A9F84132	21,20	12
	40	A9F84140	27,50	12
	50	A9F84150	31,80	12
	63	A9F84163	48,90	12
2 kutup  A9F74216	0,5	A9F84270	69,40	6
	1	A9F84201	65,40	6
	2	A9F84202	65,40	6
	3	A9F84203	65,40	6
	4	A9F84204	65,40	6
	6	A9F84206	55,90	6
	10	A9F84210	55,90	6
	16	A9F84216	55,90	6
	20	A9F84220	55,90	6
	25	A9F84225	55,90	6
	32	A9F84232	61,50	6
	40	A9F84240	67,00	6
	50	A9F84250	89,30	6
	63	A9F84263	106,20	6
3 kutup  A9F74316	0,5	A9F84370	108,00	4
	1	A9F84301	101,70	4
	2	A9F84302	97,40	4
	3	A9F84303	97,40	4
	4	A9F84304	97,40	4
	6	A9F84306	78,90	4
	10	A9F84310	78,90	4
	16	A9F84316	78,90	4
	20	A9F84320	78,90	4
	25	A9F84325	78,90	4
	32	A9F84332	82,20	4
	40	A9F84340	83,80	4
	50	A9F84350	117,80	4
	63	A9F84363	131,80	4
4 kutup  A9F74416	0,5	A9F84470	132,80	3
	1	A9F84401	128,40	3
	2	A9F84402	120,70	3
	3	A9F84403	120,70	3
	4	A9F84404	120,70	3
	6	A9F84406	108,10	3
	10	A9F84410	108,10	3
	16	A9F84416	108,10	3
	20	A9F84420	108,10	3
	25	A9F84425	108,10	3
	32	A9F84432	113,10	3
	40	A9F84440	124,50	3
	50	A9F84450	171,10	3
	63	A9F84463	181,70	3

Not: Yardımcı donanımlar ve aksesuarlar için bakınız sayfa 12.

Acti 9 - C120N/H otomatik sigortalar

C120N/H, 10 kA / 15 kA, C eğrisi



A9N18359



A9N18369

Tip	In(A)	Referans	Fiyat (TL)	Minimum sip. adedi
C120N 10 kA otomatik sigortalar				
1 kutup, C eğrisi	80	A9N18357	65,90	12
	100	A9N18358	75,40	12
	125	A9N18359	81,20	12
3 kutup, C eğrisi	80	A9N18365	237,60	4
	100	A9N18367	242,40	4
	125	A9N18369	260,30	4
C120H 15 kA otomatik sigortalar				
1 kutup, C eğrisi	80	A9N18446	77,80	1
	100	A9N18447	88,90	1
	125	A9N18448	95,10	1
3 kutup, C eğrisi	80	A9N18468	271,80	1
	100	A9N18469	285,50	1
	125	A9N18470	302,50	1

Not: C120N/H otomatik sigortaların yardımcı donanım ve aksesuarları için bakınız sayfa 12.

Acti 9 - C60H-DC otomatik sigortalar

C60H-DC, 6 kA C eğrisi, DC uygulamaları



A9N61511



A9N61531

Tip	In(A)	Referans	Fiyat (TL)	Minimum sip. adedi
1 kutup	0,5	A9N61500	72,80	12
	1	A9N61501	66,40	12
	2	A9N61502	65,30	12
	3	A9N61503	65,30	12
	4	A9N61504	62,50	12
	5	A9N61505	62,50	12
	6	A9N61506	62,50	12
	10	A9N61508	57,50	12
	13	A9N61509	57,50	12
	15	A9N61510	57,50	12
	16	A9N61511	57,50	12
	20	A9N61512	57,50	12
	25	A9N61513	63,00	12
	30	A9N61514	63,00	12
	32	A9N61515	64,20	12
2 kutup	40	A9N61517	75,20	12
	50	A9N61518	85,30	12
	63	A9N61519	88,40	12
	0,5	A9N61520	141,60	6
	1	A9N61521	132,60	6
	2	A9N61522	131,70	6
	3	A9N61523	131,70	6
	4	A9N61524	125,00	6
	5	A9N61525	125,00	6
	6	A9N61526	123,80	6
	10	A9N61528	115,10	6
	13	A9N61529	115,10	6
	15	A9N61530	115,10	6
	16	A9N61531	115,10	6
	20	A9N61532	115,10	6
25	A9N61533	126,10	6	
30	A9N61534	126,10	6	
32	A9N61535	128,20	6	
40	A9N61537	150,30	6	
50	A9N61538	170,20	6	
63	A9N61539	177,00	6	

Not: C60H-DC otomatik sigortaların yardımcı donanım ve aksesuarları için bakınız sayfa 12.

Acti 9 - IID kaçak akım koruma röleleri

AC sınıfı ve "SI" tip



A9R41225



A9R41440



A9R61225



A9R61440

Tip	In(A)	Referans	Fiyat (TL)
iID - AC sınıfı: AC kaçak akımlarına karşı			
2 kutup 30mA	25	A9R41225	73,80
	40	A9R41240	76,20
	63	A9R41263	97,70
	80	A9R11280	161,80
	100	A9R11291	247,80
4 kutup 30mA	25	A9R41425	105,20
	40	A9R41440	106,90
	63	A9R41463	125,00
	80	A9R11480	240,90
	100	A9R11491	391,90
2 kutup 300mA	25	A9R44225	70,70
	40	A9R44240	72,50
	63	A9R44263	86,70
	80	A9R14280	124,40
	100	A9R14291	196,40
4 kutup 300mA	25	A9R44425	98,10
	40	A9R44440	100,40
	63	A9R44463	114,70
	80	A9R14480	187,20
	100	A9R14491	321,00
2 kutup 300mA seçici	63	A9R15263	146,20
	80	A9R15280	222,10
	100	A9R15291	350,60
4 kutup 300mA seçici	40	A9R15440	186,20
	63	A9R15463	208,10
	80	A9R15480	373,70
	100	A9R15491	640,50
2 kutup 10mA	16	A9R10216	106,30
	25	A9R10225	109,60
iID - SI tip: Elektriksel bozulmalara ve parazitlere karşı bağışık, en ağır şartlarda (toz, kimyasal maddeler, nem) dahi üstün koruma			
2 kutup 30mA	25	A9R61225	100,90
	40	A9R61240	106,80
	63	A9R61263	140,30
4 kutup 30mA	25	A9R61425	141,90
	40	A9R61440	148,10
	63	A9R61463	171,40
	80	A9R31480	369,80
	100	A9R31491	603,90
4 kutup 300mA	63	A9R34463	167,90
	100	A9R34491	512,00
2 kutup 300mA seçici	40	A9R35240	243,00
	63	A9R35263	273,70
	100	A9R35291	532,20
4 kutup 300mA seçici	40	A9R35440	272,80
	63	A9R35463	301,80
	80	A9R35480	540,20
	100	A9R35491	924,40
2 kutup 10mA	25	A9R30225	150,00

Not: Yardımcı donanımlar ve aksesuarlar için bakınız sayfa 12.

Acti 9 - kaçak akım koruma röleleri

Vigi iC60 kaçak akım koruma modülleri

iDPN a-N Vigi kaçak akım korumalı minyatür devre kesiciler

Schneider
Electric



A9V41263

Tip	Kutup	Referans	Fiyat (TL)	Minimum sip. adedi
Vigi iC60 kaçak akım koruma modülleri, AC sınıfı - 63A'e kadar tüm iC60 minyatür devre kesiciler ile birlikte kullanılır				
Vigi iC60 30mA	2	A9V41263	153,10	1
	3	A9V41363	164,80	1
	4	A9V41463	191,40	1
Vigi iC60 300mA	2	A9V44263	141,50	1
	3	A9V44363	159,60	1
	4	A9V44463	185,50	1
Vigi iC60 kaçak akım koruma modülleri, SI tip - 63A'e kadar tüm iC60 minyatür devre kesiciler ile birlikte kullanılır				
Vigi iC60 30mA	2	A9V61263	210,80	1
	3	A9V61363	229,00	1
	4	A9V61463	261,30	1
Vigi iC60 300mA	2	A9V65263	191,00	1
	3	A9V65363	221,50	1
	4	A9V65463	250,90	1



A9D34616

Tip	Kutup	Referans	Fiyat (TL)	Minimum sip. adedi
iDPN a - N Vigi, 4,5 kA kaçak akım korumalı minyatür devre kesiciler (Çift Visitrip pencere) monoblok ürün				
1P + N, C eğrisi, 30 mA	6	A9D34606	92,40	1
	10	A9D34610	92,40	1
	16	A9D34616	92,40	1
	20	A9D34620	92,40	1
	25	A9D34625	92,40	1
	32	A9D34632	92,40	1
	40	A9D34640	92,40	1
1P + N, C eğrisi, 300 mA	6	A9D44606	89,10	1
	10	A9D44610	89,10	1
	16	A9D44616	89,10	1
	20	A9D44620	89,10	1
	25	A9D44625	89,10	1
	32	A9D44632	89,10	1
	40	A9D44640	89,10	1
iDPN a - N Vigi, 6 kA kaçak akım korumalı minyatür devre kesiciler (Çift Visitrip pencere) monoblok ürün				
1P + N, C eğrisi, 30 mA	6	A9D31606	105,60	1
	10	A9D31610	105,60	1
	16	A9D31616	105,60	1
	20	A9D31620	105,60	1
	25	A9D31625	105,60	1
	32	A9D31632	105,60	1
	40	A9D31640	105,60	1
1P + N, C eğrisi, 300 mA	6	A9D41606	102,30	1
	10	A9D41610	102,30	1
	16	A9D41616	102,30	1
	20	A9D41620	102,30	1
	25	A9D41625	102,30	1
	32	A9D41632	102,30	1
	40	A9D41640	102,30	1
3P+N, C eğrisi, 30mA	6	A9D31706	189,20	1
	10	A9D31710	189,20	1
	16	A9D31716	189,20	1
	20	A9D31720	189,20	1
	25	A9D31725	189,20	1
	32	A9D31732	189,20	1
	40	A9D31740	189,20	1
3P+N, C eğrisi, 300mA	10	A9D41710	185,90	1
	16	A9D41716	185,90	1
	20	A9D41720	185,90	1
	25	A9D41725	185,90	1
	32	A9D41732	185,90	1
	40	A9D41740	185,90	1



A9A27003



A9A26970



A9A26981



A9A27001 - A9A27062 - A9A26975



04000



04041



14883



14888



14885

Tip	Referans	Fiyat (TL)	Minimum sip. adedi
-----	----------	------------	--------------------

iC60 ve iID için elektriksel yardımcı donanımlar

iOF yardımcı kontak (1NA/1NK)	A9A26924	32,70	12
iSD alarm kontağı	A9A26927	47,70	12
iOF/SD+OF (OF+OF veya SD+OF)	A9A26929	64,60	12
iMN düşük gerilim bobini	A9A26960	110,20	
iMNs gecikmeli düşük gerilim bobini	A9A26963	119,90	
iMSU 255V yüksek gerilim bobini (nötr kopmalarına karşı)	A9A26479	89,30	
iMSU 275V yüksek gerilim bobini (nötr kopmalarına karşı)	A9A26979	94,80	
iMX şönt açma bobini	A9A26476	81,50	
iMX + OF şönt açma bobini + OF yardımcı kontak	A9A26946	96,10	

C120N/H ve C60H-DC serisi için yardımcı donanımlar

OF yardımcı kontak (1NA/1NK)	A9N26924	34,30	
SD alarm kontağı	A9N26927	47,70	
OF/SD+OF (OF+OF veya SD+OF)	A9N26929	64,60	

Aksesuarlar

Kilit aksesuarı (10'lu paket)	A9A26970	77,80	
Vida koruyucuları (20 x 4 kutup - kesilebilir)	A9A26981	124,60	
Terminal koruyucuları (2 x 1 kutup)	A9A26975	25,00	
Kutuplar arası bariyer (ark önleyici, 10'lu paket)	A9A27001	30,30	
9mm ara boşluk aksesuarı (5'li paket)	A9A27062	33,10	
Soket kaidesi (kutup başına 1)	A9A27003	62,80	

Pano içi dağıtım blokları

Multiclip - 80A'e kadar, hazır kabloları ile birlikte	04000	130,80	
Distribloc - 63A'e kadar (üsten beslemeli)	04040	59,20	
Distribloc - 63A'e kadar (alttan beslemeli)	04041	59,20	

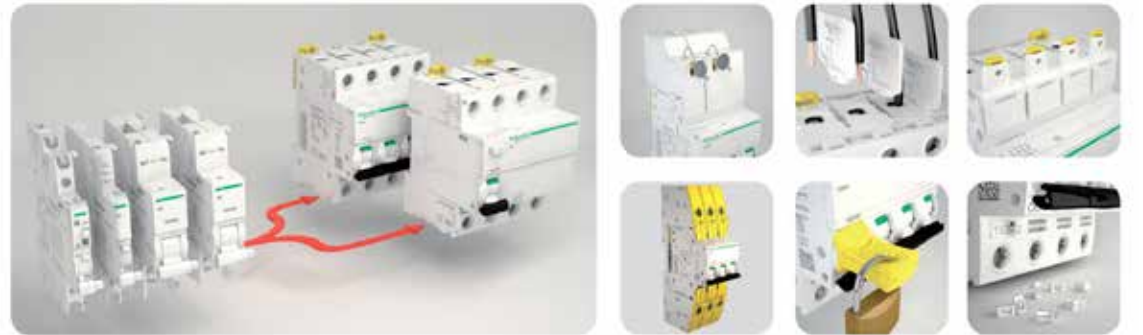

Tarak Baralar

1 Kutup	12 Modül	A9XPH112	15,40	5
2 Kutup	12 Modül	A9XPH212	21,80	5
3 Kutup	12 Modül	A9XPH312	28,10	5
4 Kutup	12 Modül	A9XPH412	37,10	5
1 Kutup	24 Modül	A9XPH124	27,40	1
2 Kutup	24 Modül	A9XPH224	36,40	1
3 Kutup	24 Modül	A9XPH324	43,90	1
4 Kutup	24 Modül	A9XPH424	58,20	1

Tarak Baralar İçin Aksesuarlar

Yan Kapaklar (10'Lu Paket)	1P Tarak Baralar İçin	A9XPE110	9,50	1
	2P Tarak Baralar İçin	A9XPE210	10,20	1
	3P Tarak Baralar İçin	A9XPE310	11,60	1
	4P Tarak Baralar İçin	A9XPE410	13,40	1
Dış Kaplama Uçları (20'Li Paket)		A9XPT920	13,10	1
Yalıtkan Konnektör	25 Mm ² Kablo İçin	A9XPCM04	33,00	5

* 1 Modül: 18 Mm

Tip	Topraklama Sistemi	İmp (kA) 10/350 µs	Up (kV)	Isc max (kA)	Referans	Fiyat (TL)
-----	--------------------	-----------------------	---------	--------------	----------	------------

Tip1

Sabit ve kartuşlu tip AG parafudurları, Tip1, B Sınıfı, Sınıf I, sayaç öncesi kullanım

PRF1 Master 1P 440V	Hepsi	35	1,5	50	16630	692,10
PRD1r Master 3P + N	TT, TN-S	25/100	1,5	50	16363	1.744,30



16630



16363



A9L16634



16332

Tip1 + Tip2

Sabit tip AG parafudurları, Tip1, B Sınıfı, Sınıf I + Tip2, C sınıfı, Sınıf II İmax (kA) 8/20 µs

iPRF1 12,5r 1P + N	TT, TN-S	12,5/50	50	1,5	50	A9L16632	659,90
iPRF1 12,5r 3P	TN-C	12,5	50	1,5	50	A9L16633	1.070,30
iPRF1 12,5r 3P + N	TT, TN-S	12,5/50	50	1,5	50	A9L16634	1.160,50

Kartuşlu tip AG parafudurları, Tip1, B Sınıfı, Sınıf I + Tip2, C sınıfı, Sınıf II

PRD1 25r 1P	TT, TN	25	40	1,5	25	16329	655,00
PRD1 25r 1P + N	TT, TN-S	25/100	40	1,5	25	16330	999,80
PRD1 25r 3P	TT, TN-C	25	40	1,5	25	16331	1.633,80
PRD1 25r 3P + N	TT, TN-S	25/100	40	1,5	25	16332	1.769,70

Tip1 ve Tip1 + Tip2 parafudurları için kartuş

C1 Master - 350	PRD1r Master faz için	1,5	16314	349,80
C1 25 - 350	PRD1 25r Tip1 faz için	1,5	16315	349,80
C2 40 - 250	PRD1 25r Tip2 faz için	1,4	16316	116,20
C1 Nötr - 350	PRD1r Master ve PRD1 25r için	1,5	16317	354,70



16314



16315



16316



16317

Not: - Sonunda "r" eki bulunan parafudurlar alarm kontaklıdır.

- Kullanacağınız parafudura ve panoda oluşabilecek maksimum kısa devre akımına (Isc) göre koordine seçilen en uygun koruma kesicisini (Compact devre kesici veya minyatür devre kesici) öğrenmek için bakınız sayfa 16-17.

Tip	Topraklama Sistemi	I _{max} [kA] 8/20 us	I _n [kA] 8/20 us	Up (kV)	Referans	Fiyat (TL)
-----	--------------------	----------------------------------	--------------------------------	---------	----------	------------

Tip2

Kartuşlu tip AG parafudurlar, Tip 2 - C sınıfı - Sınıf II (sayaç sonrası kullanım)

iPRD65r 1P	TT, TN	65	20	1,5	A9L65101	158,20
iPRD65r 1P+N	TT, TN-S	65	20	1,5	A9L65501	294,20
iPRD65r 3P	TN-C	65	20	1,5	A9L65301	393,00
iPRD65r 3P+N	TT, TN-S	65	20	1,5	A9L65601	459,00
iPRD40 1P	TT, TN	40	15	1,4	A9L40100	100,20
iPRD40r 1P	TT, TN	40	15	1,4	A9L40101	118,70
iPRD40 1P+N	TT, TN-S	40	15	1,4	A9L40500	220,10
iPRD40r 1P+N	TT, TN-S	40	15	1,4	A9L40501	252,10
iPRD40 3P	TN-C	40	15	1,4	A9L40300	268,20
iPRD40 3P+N	TT, TN-S	40	15	1,4	A9L40600	315,20
iPRD40r 3P+N	TT, TN-S	40	15	1,4	A9L40601	357,10
iPRD20 1P+N	TT, TN-S	20	5	1,1	A9L20500	195,30
iPRD20r 1P+N	TT, TN-S	20	5	1,1	A9L20501	224,90
iPRD20 3P	TN-C	20	5	1,1	A9L20300	244,80
iPRD20 3P+N	TT, TN-S	20	5	1,1	A9L20600	297,90
iPRD20r 3P+N	TT, TN-S	20	5	1,1	A9L20601	333,70

Tip3

Kartuşlu tip AG parafudurlar, Tip 3 - D sınıfı - Sınıf III (hassas yüke yakın kullanım)

iPRD8 1P	TT, TN	8	2,5	1,1	A9L08100	85,30
iPRD8 1P+N	TT, TN-S	8	2,5	1,1	A9L08500	179,20
iPRD8r 1P+N	TT, TN-S	8	2,5	1,1	A9L08501	204,00
iPRD8 3P	TN-C	8	2,5	1,1	A9L08300	223,80
iPRD8 3P+N	TT, TN-S	8	2,5	1,1	A9L08600	318,90
iPRD8r 3P+N	TT, TN-S	8	2,5	1,1	A9L08601	357,10

Kartuşlu tip iPRD serisi AG parafudurları için kartuş

C 65-340	iPRD65 için	1,5	A9L16681	87,80
C 40-340	iPRD40 için	1,4	A9L16685	76,50
C 20-340	iPRD20 için	1,1	A9L16687	64,80
C 8-340	iPRD8 için	1,1	A9L16689	64,30
C nötr	iPRD için		A9L16691	84,10

iPF K Tip2 Parafudurlar

AG parafudurlar, Tip 2 - C sınıfı - Sınıf II (sayaç sonrası kullanım)

iPF 40 1P	TT, TN	40	15	1,4	A9L15686	68,00
iPF 40 1P+N	TT, TN-S	40	15	1,4	A9L15687	149,00
iPF 40 3P	TN-C	40	15	1,4	A9L15582	183,00
iPF 40 3P+N	TT, TN-S	40	15	1,4	A9L15688	211,00
iPF 20 1P	TT, TN	20	5	1,1	A9L15691	60,00
iPF 20 1P+N	TT, TN-S	20	5	1,1	A9L15692	132,00
iPF 20 3P	TN-C	20	5	1,1	A9L15597	166,00
iPF 20 3P+N	TT, TN-S	20	5	1,1	A9L15693	199,00

Not: - Sonunda "r" eki bulunan parafudurlar alarm kontaklıdır.

- Kullanacağınız parafudura ve panoda oluşabilecek maksimum kısa devre akımına (I_{sc}) göre koordine seçilen en uygun koruma kesicisini (Compact devre kesici veya minyatür devre kesici) öğrenmek için bakınız sayfa 16-17.



A9L16294



A9L16295



iQuick PRD kartuşlar

Tip	Topraklama Sistemi	I_{max} [kA] 8/20 us	I_n [kA] 8/20 us	Up (kV) 1,2/50 us	Referans	Fiyat (TL)
-----	--------------------	---------------------------	-----------------------	----------------------	----------	------------

Tip2

Sigorta korumalı kartuşlu tip AG parafudurları, Tip 2 - C sınıfı - Sınıf II (sayaç sonrası kullanım)

iQuick PRD40r 1P+N	TT, TN-S	40	20	1,5	A9L16292	332,80
iQuick PRD40r 3P+N	TT, TN-S	40	20	1,5	A9L16294	572,20
iQuick PRD20r 1P+N	TT, TN-S	20	5	1,5	A9L16295	306,90
iQuick PRD20r 3P+N	TT, TN-S	20	5	1,5	A9L16297	543,70

Sigorta korumalı kartuşlu tip iQuick PRD serisi AG parafudurları için kartuş

iQuick PRD40r	40	20	1,4	A9L16310	101,20
iQuick PRD20r	20	5	1,2	A9L16311	106,20
Nötr (tüm iQuick PRD'ler için)				A9L16313	115,40

Not: - iQuick PRD serisi parafudurlar, yanındaki sigorta koruması sayesinde panodaki yangın riskini ortadan kaldırır, enerji sürekliliği ve bakım kolaylığı sağlar.
- Sigorta değerleri $I_{cu} = 25$ kA, C eğrisi, $I_n = 40$ A (iQuick PRD40r için), $I_n = 25$ A (iQuick PRD20r için).

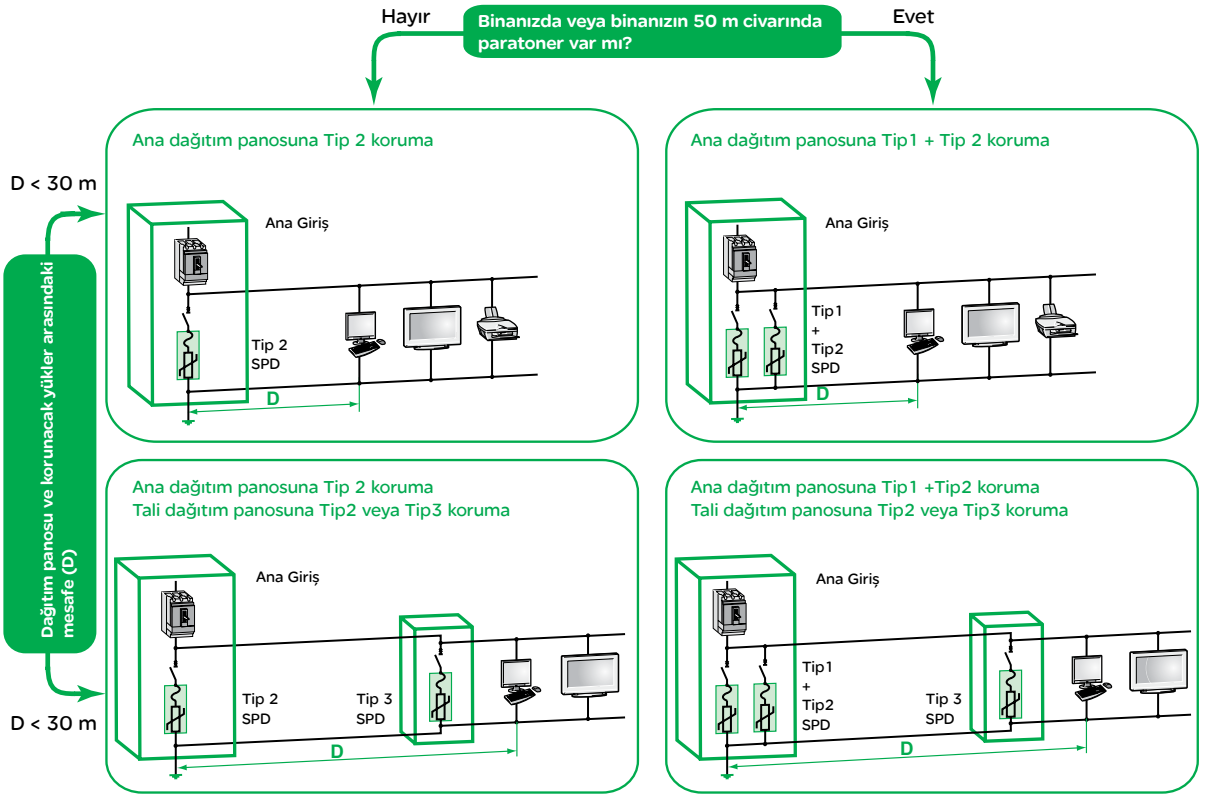

Parafudur bağlantısı

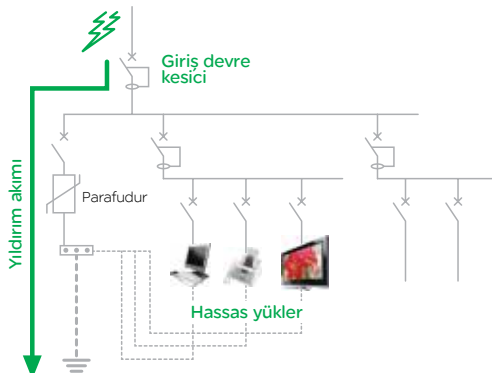

> Parafudur ve koruma kesicisi seçim tablosu

Tip 2 - Sınıf II - C sınıfı

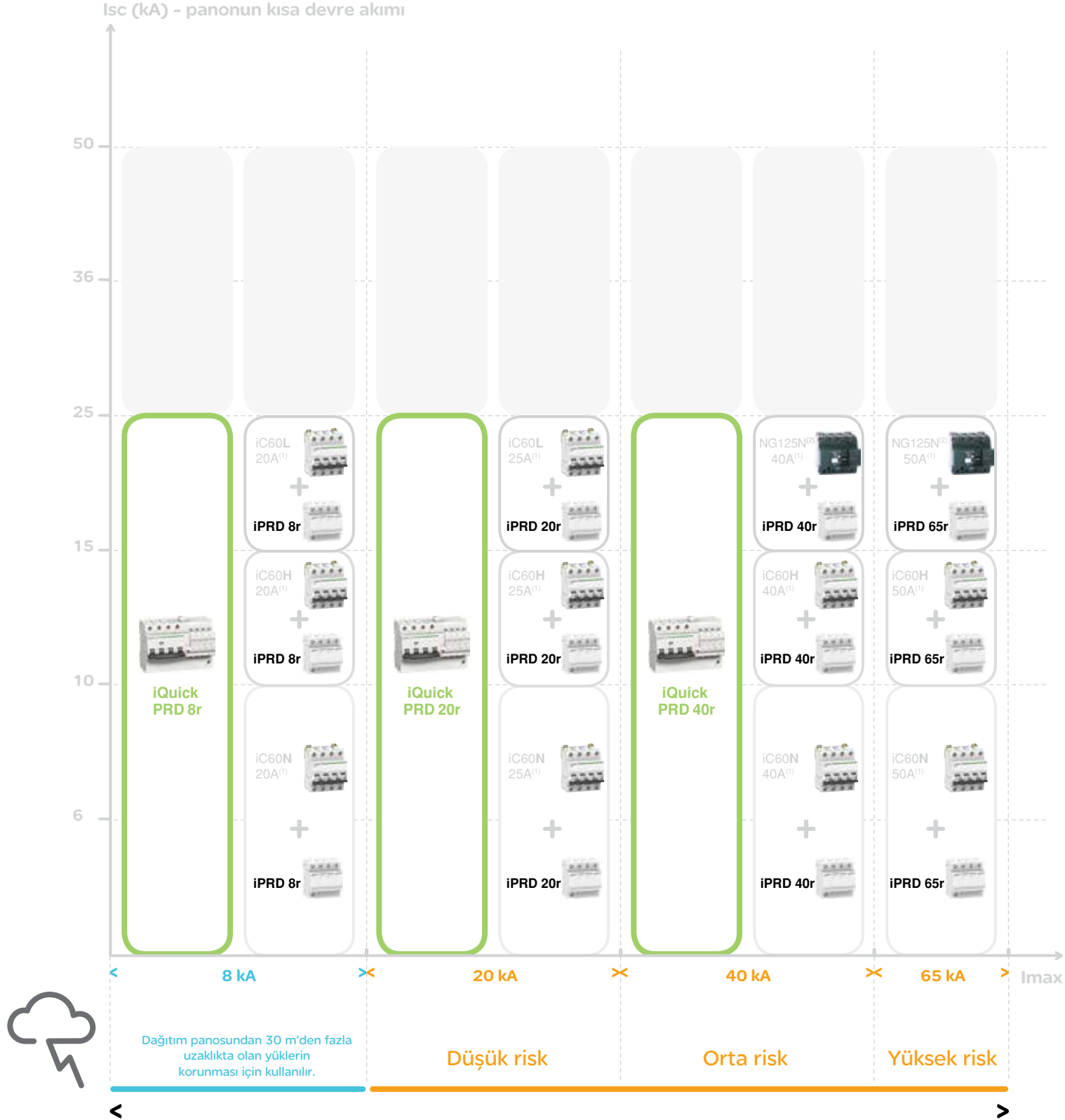

Tip 1 - Sınıf I - B sınıfı

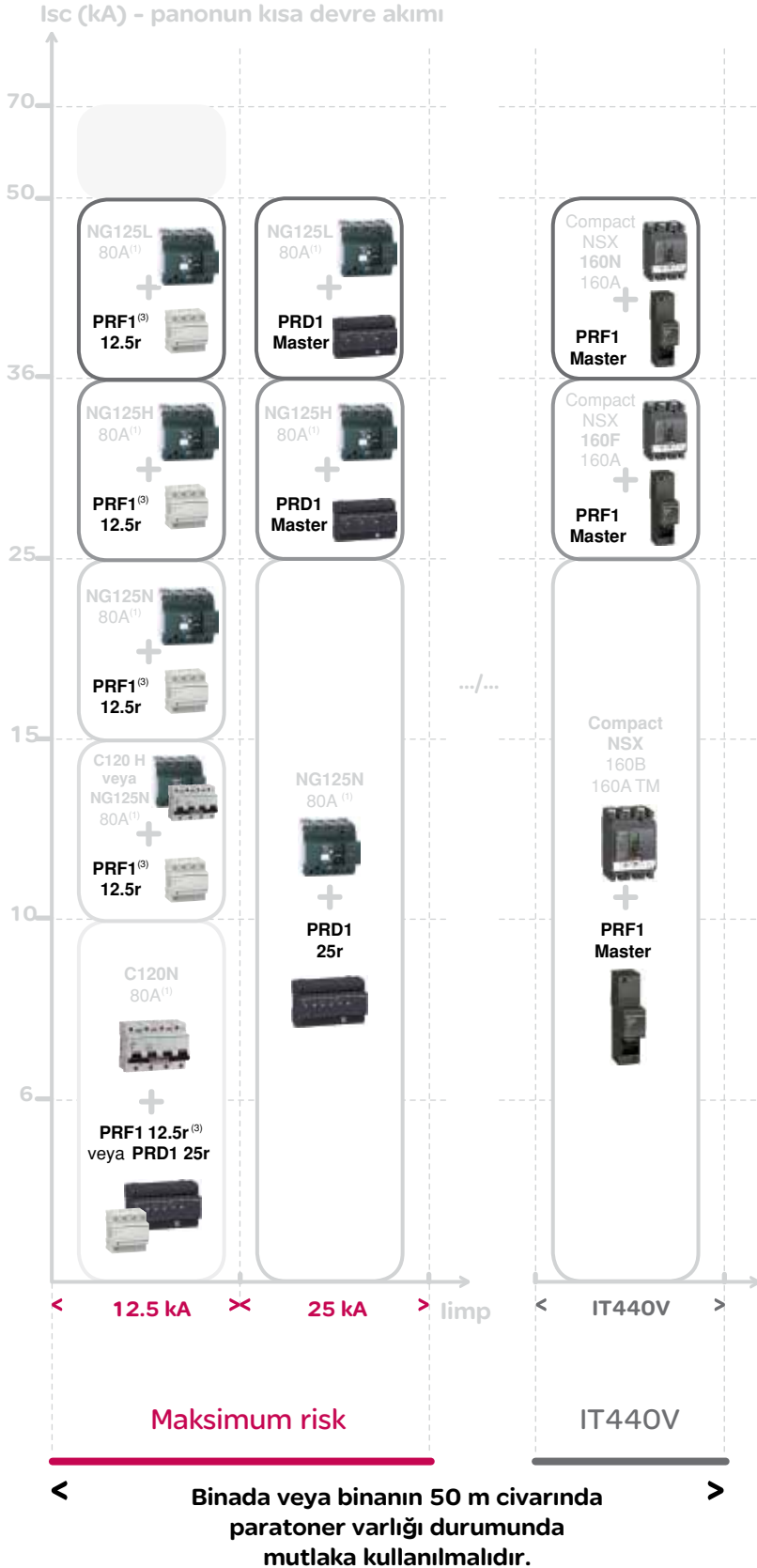

□ Entegre koruma kesicisiz

□ Entegre koruma kesicili

□ Lütfen Müşteri Destek Merkezi'ni arayınız. 444 30 30.

(1) Tüm devre kesiciler C eğrisi seçilmelidir.

(2) 1P & 2P için NG125L

(3) Sadece Sınıf II testlidir.

Not: NG125 devre kesicilerin fiyatları için lütfen Müşteri Destek Merkezi'ni arayınız. 444 30 30.

Referans	Açıklama (A)	Fiyat (TL)	Min. Sip. Adedi
Acti9 Smartlink			
A9XMSB11	Smartlink	812,00	
Acti9 Smartlink IP			
A9XMEA08	Smartlink IP	942,50	
Aksesuar			
A9C15924	iACT24 230 VAC	107,30	
A9C15424	iATL24 230 VAC	107,30	
A9A26897	iOF+SD24	75,40	
A9N26899	OF+SD24	75,40	
A9XCATM1	Test Amaçlı PC (USB) Smartlink Bağlantısı	229,10	
A9XCAS06	6 kısa kablo:100 mm	81,20	
A9XCAM06	6 orta kablo:160 mm	95,70	
A9XCAL06	6 uzun kablo:870 mm	110,20	
A9XCAU06	6 uzun kablo:870 mm	95,70	
A9XC2412	12 5 PIM Konektör (Ti24)	69,60	
A9XMFA04	Din Ray için montaj kiti	81,20	
A9XM2B04	Multiclip 200 için montaj kiti	46,40	
A9XMLA02	Multiclip 80 için kilit aksesuarı	17,40	
TCSMCNAM3M002P	USB RJ45 Adaptörü	151,30	

Tek bir basit cihaz ile kontrol kablolarını kolayca bağlayın

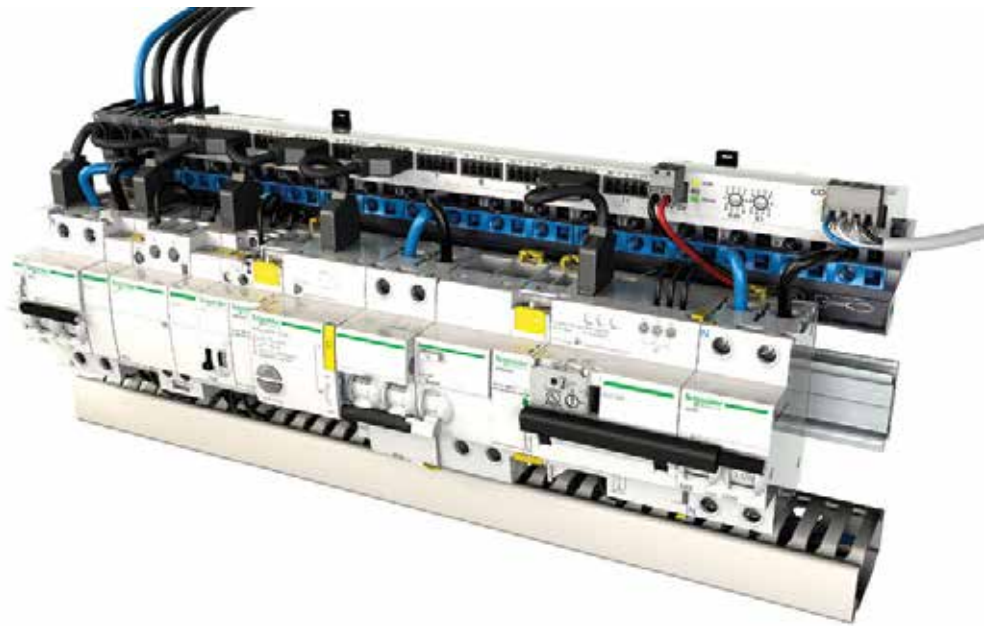

Acti 9 - Kontrol ürünleri

Acti 9 - Reflex iC60N, iC60H entegre kontrol devre kesicileri



A9C62416

Tip	In (A)	Referans	Fiyat (TL)	Min. Sip. Adedi
iC60N, 10 kA, C eğrisi Ti24 haberleşme modülü ile				
2 kutup	10	A9C62210	426,00	1
	16	A9C62216	426,00	1
	25	A9C62225	426,00	1
	40	A9C62240	609,00	1
3 kutup	10	A9C62310	592,00	1
	16	A9C62316	592,00	1
	25	A9C62325	592,00	1
	40	A9C62340	791,00	1
4 kutup	10	A9C62410	796,00	1
	16	A9C62416	796,00	1
	25	A9C62425	796,00	1
	40	A9C62440	1.135,00	1
iC60N, 10 kA, C eğrisi Standart tip (Ti24 modülsüz)				
2 kutup	10	A9C52210	424,00	1
	16	A9C52216	424,00	1
	25	A9C52225	424,00	1
	40	A9C52240	568,00	1
3 kutup	10	A9C52310	556,00	1
	16	A9C52316	556,00	1
	25	A9C52325	556,00	1
	40	A9C52340	752,00	1
4 kutup	10	A9C52410	764,00	1
	16	A9C52416	764,00	1
	25	A9C52425	764,00	1
	40	A9C52440	1.020,00	1
iC60H, 15 kA, C eğrisi Ti24 haberleşme modülü ile				
2 kutup	10	A9C65210	621,00	1
	16	A9C65216	621,00	1
	25	A9C65225	621,00	1
	40	A9C65240	828,00	1
3 kutup	10	A9C65310	820,00	1
	16	A9C65316	820,00	1
	25	A9C65325	820,00	1
	40	A9C65340	1.157,00	1
4 kutup	10	A9C65410	1.165,00	1
	16	A9C65416	1.165,00	1
	25	A9C65425	1.165,00	1
	40	A9C65440	1.653,00	1

Acti 9 - Kontrol ürünleri

Acti 9 - RCA uzaktan kapama modülleri
Acti 9 - ARA otomatik kapama modülleri



A9C70124

Tip	Kutup	Referans	Fiyat (TL)
Acti 9- RCA Uzaktan Kapama Modülleri			
RCA Standart tip	1P/2P	A9C70112	480,00
RCA Standart tip	3P/4P	A9C70114	666,00
RCA Ti24 haberleşme modülü ile	1P/2P	A9C70122	551,00
RCA Ti24 haberleşme modülü ile	3P/4P	A9C70124	758,00
Acti 9- ARA Otomatik Kapama Modülleri			
ARA iC60	1P/2P	A9C70132	655,00
ARA iC60	3P/4P	A9C70134	979,00
ARA iID	2P	A9C70342	943,00
ARA iID	4P	A9C70344	1.100,00



A9C70134

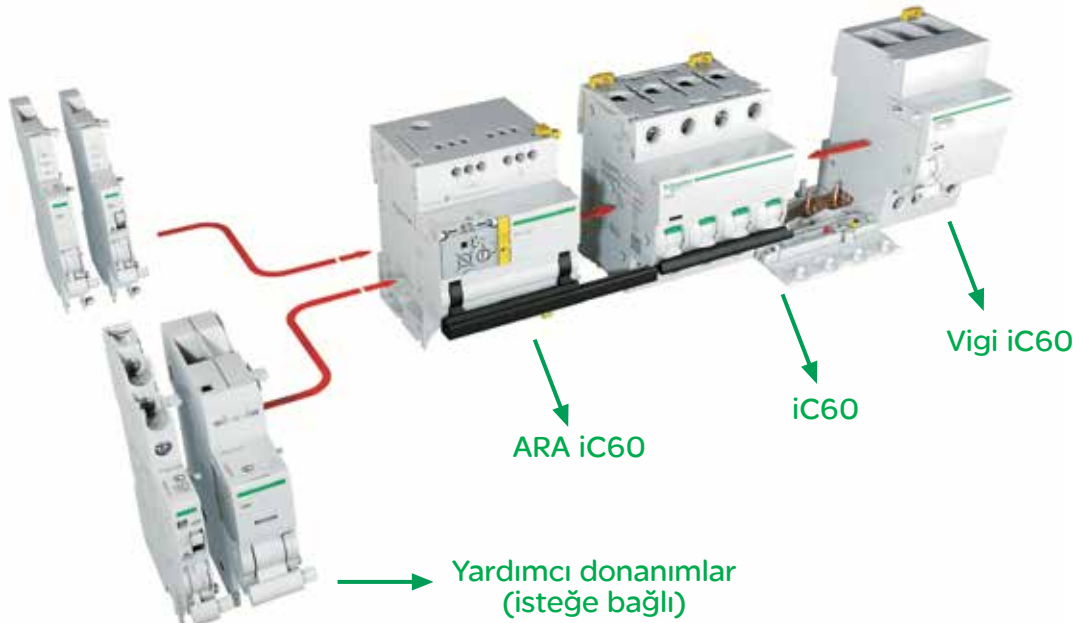

Not:

- ARA Otomatik Kapama Modülleri ve RCA Uzaktan Kapama Modülleri, iC60 minyatür devre kesiciler ve Vigü kaçak akım koruma modülleri ile birlikte kullanılır.
- Cihazın sol tarafına maksimum 2 adete kadar yardımcı donanım ilave edilebilir.
- Yardımcı donanımların seçimi için lütfen 444 30 30 Müşteri Destek Merkezi'ni arayınız.

Acti 9 - Kontrol ürünleri

Darbe akım anahtarları, sessiz kontaktörler



A9C30811

Tip	In(A)	V AC	V DC	Referans	Fiyat (TL)	Minimum sip. adedi
-----	-------	------	------	----------	------------	--------------------

iTL - Darbe akım anahtarları: Aydınlatma devrelerinin birden fazla butonla kumandası için

1 kutup	16	230..240	110	A9C30811	47,30	12
		24	12	A9C30111	89,40	12
		48	24	A9C30211	94,60	12
2 kutup	16	230..240	110	A9C30831	63,50	12
		24	12	A9C30112	88,70	12
		48	24	A9C30212	132,80	12
3 kutup	16	230..240	110	A9C30831 + A9C32836	<i>bkz. ürün fiyatları</i>	12
		32	110	A9C30811 + A9C32816	<i>bkz. ürün fiyatları</i>	12
4 kutup	16	230..240	110	A9C30831 + 2 x A9C32836	<i>bkz. ürün fiyatları</i>	12
		32	110	A9C30814	163,10	12
4 kutup	32	230..240	110	A9C30831 + 3 x A9C32836	<i>bkz. ürün fiyatları</i>	12

iTLI - Enversör darbe akım anahtarları

1 kutup (1NA + 1NK)	16	230..240	110	A9C30815	70,00	12
		24	12	A9C30115	125,90	12
		48	24	A9C30215	126,80	12

iETL - Genişleme kontak blokları, iTL ve iTLI için

1 kutup	32	230..240	110	A9C32836	75,10	12
2 kutup	16	230..240	110	A9C32816	84,10	12

Yardımcı donanımlar

iATLs	gösterge yardımcı kontak		A9C15405	60,10	12
iATLc+s	merkezi kontrol ve yardımcı kontak		A9C15409	115,10	12
iATLz	ışıklı butonlar ile kontrol (her 3mA için 1 adet)		A9C15413	49,20	12
iATEt	zaman gecikmesi		A9C15419	239,80	12



A9C20731

Tip	İşletme akımı	Kontak	Kumanda gerilimi (V AC)	Referans	Fiyat (TL)	Minimum sip. adedi
-----	---------------	--------	-------------------------	----------	------------	--------------------

iCT - Sessiz kontaktörler (AC1 sınıfı)

1 kutup	16	1NA	230..240	A9C22711	40,40	12
	25	1NA	230..240	A9C20731	44,50	12
2 kutup	16	2NA	230..240	A9C22712	55,90	12
	16	1NA + 1NK	230..240	A9C22715	60,10	12
	25	2NA	230..240	A9C20732	61,60	12
	25	2NK	230..240	A9C20736	61,60	12
	40	2NA	220..240	A9C20842	125,10	6
2 kutup (manuel kontrollü)	63	2NA	220..240	A9C20862	191,70	12
	25	2NA	230..240	A9C21732	67,80	12
3 kutup	16	3NA	220..240	A9C22813	65,40	6
	25	3NA	220..240	A9C20833	75,10	6
	40	3NA	220..240	A9C20843	146,00	4
	63	3NA	220..240	A9C20863	223,80	12
4 kutup	25	4NA	220..240	A9C20834	76,30	6
	25	2NA + 2NK	220..240	A9C20838	81,40	12
	40	4NA	220..240	A9C20844	156,60	4
	40	4NK	220..240	A9C20847	156,60	12
	63	4NA	220..240	A9C20864	239,50	12
	63	4NK	220..240	A9C20867	239,50	12
	63	2NA + 2NK	220..240	A9C20868	239,50	12
	63	3NA + 1NK	220..240	A9C20869	228,10	12

Acti 9 - Kontrol ürünleri

Butonlar, sinyal lambaları, anahtarlar



A9E18032



A9E18325



A9S60120



A9E18073

Tip	Kontak	Renk	Gerilim	Referans	Fiyat (TL)	Minimum sip. adedi
-----	--------	------	---------	----------	------------	--------------------

iPB - Butonlar

Tekli	1 NK	Gri	-	A9E18030	31,80	12
	1 NK	Kırmızı	-	A9E18031	31,80	12
	1 NA	Gri	-	A9E18032	33,40	12
	1 NA + 1NK	Gri	-	A9E18033	43,40	12
Çiftli	1NA / 1NK	Yeşil / Kırmızı	-	A9E18034	47,30	12
	1 NA / 1NA	Gri / Gri	-	A9E18035	47,30	12
Tekli + ışıklı	1NA	Gri + yeşil ışık	110..230 V AC	A9E18036	51,90	12
	1 NK	Gri + kırmızı ışık	110..230 V AC	A9E18037	51,90	12
	1 NA	Gri + yeşil ışık	12..48 V AC/DC	A9E18038	51,90	12
	1 NK	Gri + kırmızı ışık	12..48 V AC/DC	A9E18039	51,90	12

iIL - Sinyal lambaları

Tekli		Kırmızı		A9E18320	21,00	12
		Yeşil		A9E18321	21,00	12
		Sarı		A9E18324	21,00	12
Çiftli		Yeşil / Kırmızı		A9E18325	35,40	12
	Flaşlı (0,5 sn frekanslı)	Kırmızı		A9E18326	180,80	12
	Trifaze gerilim varlığı (230..400 V AC)	Kırmızı		A9E18327	103,00	12

iSW anahtarlar, iSSW seçici anahtarlar

		In (A)			
iSW	1 kutup	20	A9S65120	22,60	12
		32	A9S65132	23,30	12
	2 kutup	20	A9S65220	40,70	6
		32	A9S65232	41,90	6
	3 kutup	20	A9S65320	63,40	4
		32	A9S65332	65,20	4
4 kutup	20	A9S65420	85,90	3	
	32	A9S65432	88,40	3	
iSSW (0 - I)	1 enversör	20	A9E18070	45,20	12
	2 enversör	20	A9E18071	85,80	6
	1NA + 1NK	20	A9E18072	49,10	12
iSSW (0 - I - II)	1 enversör	20	A9E18073	58,20	12
	2 enversör	20	A9E18074	110,20	6



15336

Tanım	Kontakt	Kanal Sayısı	Rezerv Süresi	Referans	Fiyat (TL)	Minimum sip. adedi
-------	---------	--------------	---------------	----------	------------	--------------------

IH programlı elektromekanik zaman saatleri (dağıtım, aydınlatma ve ısıtma devrelerinin zamana bağlı kumandası için)

IH 24 saat, 18 mm	ON/OFF	1	-	15335	93,80	1
IH 24 saat, 18 mm	ON/OFF	1	100 saat	15336	101,10	1
IH 7 gün, 18 mm	ON/OFF	1	100 saat	15331	179,70	1
IH 24 saat, 54 mm	Enversör	1	150 saat	CCT15365	125,10	1
IH 7 gün, 54 mm	Enversör	1	150 saat	CCT15367	184,60	1
IH 24 saat / 7 gün, 54 mm	Enversör	1 + 1	150 saat	15366	225,70	1

IHP programlı dijital zaman saatleri

IHP 7 gün, 18 mm	ON/OFF	1	3 yıl	CCT15854	230,20	1
IHP+ 7 gün, 45 mm (1)	ON/OFF	1	6 yıl	CCT15721	317,90	1
IHP+ 7 gün, 45 mm (1)	ON/OFF	2	6 yıl	CCT15723	345,10	1
Bilgisayar için USB bağlantısı				CCT15860	359,70	1

(1) Programlanabilir data anahtarı ile birlikte teslim edilmektedir.

IC astronomik dijital zaman saati*

IC Astro, 7 gün, 45 mm	ON/OFF	1	6 yıl	CCT15224	444,40	1
IC Astro, 7 gün, 45 mm	ON/OFF	2	6 yıl	CCT15244	660,70	1

* Bulduğunuz coğrafi konuma göre hesapladığı güneş doğuş ve batış saatlerini kullanarak programlama imkânı sunar. Isıtma, yol ve bahçe aydınlatmaları gibi sistemlerde kullanılır.



15223

Fotosel

2 - 200 lux eşik ayarlı, 10 A				CCT15284	220,00	1
-------------------------------	--	--	--	----------	--------	---

Hareket dedektörü

Elektromekanik 1-7 dk. ayarlı, 16 A kontak çıkışı				15363	81,80	1
---	--	--	--	-------	-------	---

Ray tipi modüler priz

	Bağlantı	In (A)			
Topraklı priz	2P+E	45 mm	16	A9A15310	28,00
Topraklı priz ışıklı	2P+E	45 mm	16	A9A15035	33,60



CCT15284



15363





EZ9F23116



EZ9F24116



EZ9F43216



EZ9F43316



EZ9F43416

Tip	In (A)	Referans	Fiyat (TL)	Min. Sip. Adedi
Easy9 3kA B eğrisi				
1 kutup	6	EZ9F23106	6,90	12
	10	EZ9F23110	5,50	12
	16	EZ9F23116	5,40	12
	20	EZ9F23120	5,50	12
	25	EZ9F23125	5,50	12
	32	EZ9F23132	7,20	12
	40	EZ9F23140	8,50	12
Easy9 3kA C eğrisi				
1 kutup	2	EZ9F43102	10,20	12
	4	EZ9F43104	10,20	12
	6	EZ9F43106	6,90	12
	10	EZ9F43110	5,50	12
	16	EZ9F43116	5,40	12
	20	EZ9F43120	5,50	12
	25	EZ9F43125	5,50	12
	32	EZ9F43132	7,20	12
	40	EZ9F43140	8,50	12
	50	EZ9F43150	11,40	12
63	EZ9F43163	13,00	12	
2 kutup	6	EZ9F43206	23,10	6
	10	EZ9F43210	23,10	6
	16	EZ9F43216	23,10	6
	20	EZ9F43220	23,10	6
	25	EZ9F43225	23,10	6
	32	EZ9F43232	24,00	6
	40	EZ9F43240	24,80	6
	50	EZ9F43250	32,80	6
63	EZ9F43263	35,80	6	
3 kutup	6	EZ9F43306	30,20	4
	10	EZ9F43310	27,90	4
	16	EZ9F43316	27,90	4
	20	EZ9F43320	27,90	4
	25	EZ9F43325	27,90	4
	32	EZ9F43332	31,50	4
	40	EZ9F43340	34,90	4
	50	EZ9F43350	40,80	4
63	EZ9F43363	44,20	4	
4 kutup	6	EZ9F43406	41,00	3
	10	EZ9F43410	38,40	3
	16	EZ9F43416	38,40	3
	20	EZ9F43420	38,40	3
	25	EZ9F43425	38,40	3
	32	EZ9F43432	39,80	3
	40	EZ9F43440	43,30	3
	50	EZ9F43450	57,30	3
63	EZ9F43463	61,00	3	



EZ9F26116



EZ9F56116



EZ9F56216



EZ9F56316



EZ9F56416



EZ9R33225



EZ9L33720

Tip	In (A)	Referans	Fiyat (TL)	Min. Sip. Adedi
-----	--------	----------	------------	-----------------

Easy9 6kA B eğrisi

1 kutup	6	EZ9F26106	8,00	12
	10	EZ9F26110	7,30	12
	16	EZ9F26116	7,30	12
	20	EZ9F26120	7,30	12
	25	EZ9F26125	7,30	12
	32	EZ9F26132	8,40	12
	40	EZ9F26140	10,50	12

Easy9 6kA C eğrisi

1 kutup	6	EZ9F56106	8,00	12
	10	EZ9F56110	7,30	12
	16	EZ9F56116	7,30	12
	20	EZ9F56120	7,30	12
	25	EZ9F56125	7,30	12
	32	EZ9F56132	8,40	12
	40	EZ9F56140	10,50	12

2 kutup	6	EZ9F56206	27,50	6
	10	EZ9F56210	27,50	6
	16	EZ9F56216	27,50	6
	20	EZ9F56220	27,50	6
	25	EZ9F56225	27,50	6
	32	EZ9F56232	27,50	6
	40	EZ9F56240	32,00	6

3 kutup	6	EZ9F56306	39,10	4
	10	EZ9F56310	38,70	4
	16	EZ9F56316	38,70	4
	20	EZ9F56320	38,70	4
	25	EZ9F56325	38,70	4
	32	EZ9F56332	39,70	4
	40	EZ9F56340	43,80	4

4 kutup	6	EZ9F56406	50,30	3
	10	EZ9F56410	49,00	3
	16	EZ9F56416	49,00	3
	20	EZ9F56420	49,00	3
	25	EZ9F56425	49,00	3
	32	EZ9F56432	50,40	3
	40	EZ9F56440	56,80	3

Easy9 kaçak akım koruma röleleri

2 kutup 30 mA	25	EZ9R33225	54,20	1
	40	EZ9R33240	56,30	1
	63	EZ9R33263	70,10	1
2 kutup 300 mA	40	EZ9R63240	51,30	1
	40	EZ9R63240	51,30	1
4 kutup 30 mA	25	EZ9R33425	72,40	1
	40	EZ9R33440	74,70	1
	63	EZ9R33463	86,80	1
4 kutup 300 mA	25	EZ9R63425	63,90	1
	40	EZ9R63440	67,10	1
	63	EZ9R63463	75,70	1

Tip	I _{max} (kA)	Referans	Fiyat (TL)	Min. Sip. Adedi
-----	-----------------------	----------	------------	-----------------

Easy9 Parafudurlar

1P+N	20	EZ9L33620	119,40	1
3P+N	20	EZ9L33720	170,80	1
1P+N	45	EZ9L33345	154,00	1
3P+N	45	EZ9L33745	179,00	1

Mini Pragma

Modüler sigorta kutuları

Halogen free - IP40



Tanım	Boyutlar (mm) G x Y x D	Referans	Fiyat (TL)	Minimum sip. adedi	Koli adedi
-------	----------------------------	----------	---------------	-----------------------	---------------

Sıva üstü dağıtım kutuları, halogen free (HF)

Dumanlı şeffaf kapaklı

4 otomatik sigorta kapasiteli	124x198x95	MIP10104T	16,00	1	20
6 otomatik sigorta kapasiteli	160x198x95	MIP10106T	17,50	1	18
8 otomatik sigorta kapasiteli	196x228x102	MIP10108T	19,40	1	10
12 otomatik sigorta kapasiteli	268x228x102	MIP10112T	26,50	1	8
18 otomatik sigorta kapasiteli	376x228x102	MIP10118T	36,80	1	5
24 otomatik sigorta kapasiteli, 2 sıralı	268x353x102	MIP10212T	51,10	1	5
36 otomatik sigorta kapasiteli, 3 sıralı	268x478x102	MIP10312T	67,00	1	4

Beyaz opak kapaklı

4 otomatik sigorta kapasiteli	124x198x95	MIP10104	16,00	1	20
6 otomatik sigorta kapasiteli	160x198x95	MIP10106	17,50	1	18
8 otomatik sigorta kapasiteli	196x228x102	MIP10108	19,40	1	10
12 otomatik sigorta kapasiteli	268x228x102	MIP10112	26,50	1	8
18 otomatik sigorta kapasiteli	376x228x102	MIP10118	36,80	1	5
24 otomatik sigorta kapasiteli, 2 sıralı	268x353x102	MIP10212	51,10	1	5
36 otomatik sigorta kapasiteli, 3 sıralı	268x478x102	MIP10312	67,00	1	4

Sıva altı dağıtım kutuları, halogen free (HF)

Dumanlı şeffaf kapaklı

4 otomatik sigorta kapasiteli	150 x 252 x 97	MIP20104T	16,00	1	15
6 otomatik sigorta kapasiteli	186 x 252 x 97	MIP20106T	17,50	1	12
8 otomatik sigorta kapasiteli	222 x 252 x 97	MIP20108T	19,40	1	10
12 otomatik sigorta kapasiteli	294 x 252 x 97	MIP20112T	26,50	1	8
18 otomatik sigorta kapasiteli	402 x 252 x 99	MIP20118T	36,80	1	5
24 otomatik sigorta kapasiteli, 2 sıralı	294 x 377 x 98	MIP20212T	51,10	1	5
36 otomatik sigorta kapasiteli, 3 sıralı	294 x 502 x 98	MIP20312T	67,00	1	4

Beyaz opak kapaklı

4 otomatik sigorta kapasiteli	150 x 252 x 97	MIP20104	16,00	1	15
6 otomatik sigorta kapasiteli	186 x 252 x 97	MIP20106	17,50	1	12
8 otomatik sigorta kapasiteli	222 x 252 x 97	MIP20108	19,40	1	10
12 otomatik sigorta kapasiteli	294 x 252 x 97	MIP20112	26,50	1	8
18 otomatik sigorta kapasiteli	402 x 252 x 99	MIP20118	36,80	1	5
24 otomatik sigorta kapasiteli, 2 sıralı	294 x 377 x 98	MIP20212	51,10	1	5
36 otomatik sigorta kapasiteli, 3 sıralı	294 x 502 x 98	MIP20312	67,00	1	4

Aksesuarlar

Acil durum lambası		MIP99050	33,70	1	
Terminal blok desteği (2li paket) - kesilebilir	18 modül	MIP99036	8,60	1	
Terminal bloğu	4 delikli	MIP99037	6,30	1	
	8 delikli	MIP99038	6,30	1	
	16 delikli	MIP99039	10,80	1	
	20 delikli	MIP99040	11,20	1	
Toprak terminal bloğu	15 delikli	13409	22,90	1	
	24 delikli	13410	27,70	1	
Terminal bloğu yalıtkan kapaklı (1 kırmızı +1 mavi)	7 delikli	OPL13411	19,10	1	
Bölünebilir boşluk kapakları (10'lu paket)	5 modül	13387	6,50	1	
Alçıpan duvar sıvaaltı montaj kiti		MIP99047	9,50	1	
Kilit		MIP99046	52,00	1	
Sembol plakası	standart	13735	15,40	1	
	özel	13736	18,00	1	

Micro Pragma

2 modül, (1+1) sigorta kutusu	51 x 130 x 60	10205	5,00	1	
-------------------------------	---------------	-------	------	---	--

Not: Bu sayfadaki sigorta kutuları tek referans sistemine göre seçilir, arka taban ve ön yüz beraber teslim edilir.



MIP99050

MIP99037



13409



13411



10205

Easy 9

Sigorta kutuları ve aksesuarları

Halogen free - IP40

Tanım	Boyutlar (mm) G x Y x D	Referans	Fiyat (TL)	Minimum sip. adedi	Koli adedi
-------	----------------------------	----------	---------------	-----------------------	---------------

Sıva üstü dağıtım kutuları, halogen free (HF)

Şeffaf kapaklı

8 otomatik sigorta kapasiteli	196x228x102	EZ9E108S0S	13,40	1	10
12 otomatik sigorta kapasiteli	268x228x102	EZ9E112S0S	18,00	1	8
18 otomatik sigorta kapasiteli	376x228x102	EZ9E118S0S	30,60	1	5
24 otomatik sigorta kapasiteli, 2 sıralı	268x353x102	EZ9E212S0S	35,90	1	5
36 otomatik sigorta kapasiteli, 3 sıralı	268x478x102	EZ9E312S0S	46,60	1	4

Beyaz opak kapaklı

8 otomatik sigorta kapasiteli	196x228x102	EZ9E108P0S	13,40	1	10
12 otomatik sigorta kapasiteli	268x228x102	EZ9E112P0S	18,00	1	8
18 otomatik sigorta kapasiteli	376x228x102	EZ9E118P0S	30,60	1	5
24 otomatik sigorta kapasiteli, 2 sıralı	268x353x102	EZ9E212P0S	35,90	1	5
36 otomatik sigorta kapasiteli, 3 sıralı	268x478x102	EZ9E312P0S	46,60	1	4

Sıva altı dağıtım kutuları, halogen free (HF)

Şeffaf kapaklı

8 otomatik sigorta kapasiteli	222 x 252 x 97	EZ9E108S0F	13,40	1	10
12 otomatik sigorta kapasiteli	294 x 252 x 97	EZ9E112S0F	18,00	1	8
18 otomatik sigorta kapasiteli	402 x 252 x 99	EZ9E118S0F	30,60	1	5
24 otomatik sigorta kapasiteli, 2 sıralı	294 x 377 x 98	EZ9E212S0F	35,90	1	5
36 otomatik sigorta kapasiteli, 3 sıralı	294 x 502 x 98	EZ9E312S0F	46,60	1	4

Beyaz opak kapaklı

8 otomatik sigorta kapasiteli	222 x 252 x 97	EZ9E108P0F	13,40	1	10
12 otomatik sigorta kapasiteli	294 x 252 x 97	EZ9E112P0F	18,00	1	8
18 otomatik sigorta kapasiteli	402 x 252 x 99	EZ9E118P0F	30,60	1	5
24 otomatik sigorta kapasiteli, 2 sıralı	294 x 377 x 98	EZ9E212P0F	35,90	1	5
36 otomatik sigorta kapasiteli, 3 sıralı	294 x 502 x 98	EZ9E312P0F	46,60	1	4

Aksesuarlar

Terminal bloğu	8 delikli	EZ9ETB01	1,90	1	
	8 delikli	EZ9ETB02	2,30	1	
	17 delikli	EZ9ETB03	3,30	1	
	17 delikli	EZ9ETB04	3,60	1	
	22 delikli	EZ9ETB05	4,60	1	
	8 delikli	EZ9ETB06	3,20	1	
	8 delikli	EZ9ETB07	3,80	1	
	17 delikli	EZ9ETB08	5,90	1	

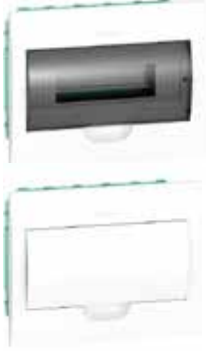

Pragma

Modüler dağıtım kutuları ve aksesuarları

Halogen free - IP40



Tanım	Nominal Akım In	Referans	Fiyat (TL)	Minimum sip. adedi
-------	-----------------	----------	------------	--------------------

Sıva üstü dağıtım kutuları, halogen free (HF)

Gövde

13 otomatik sigorta kapasiteli (1 sıra, 13 modül)	63 A	PRA20113	171,10	1
26 otomatik sigorta kapasiteli (2 sıra, 13 modül)	63 A	PRA20213	197,20	1
39 otomatik sigorta kapasiteli (3 sıra, 13 modül)	90 A	PRA20313	258,10	1
52 otomatik sigorta kapasiteli (4 sıra, 13 modül)	90 A	PRA20413	287,10	1
18 otomatik sigorta kapasiteli (1 sıra, 18 modül)	90 A	PRA20118	214,60	1
36 otomatik sigorta kapasiteli (2 sıra, 18 modül)	90 A	PRA20218	266,80	1
54 otomatik sigorta kapasiteli (3 sıra, 18 modül)	125 A	PRA20318	290,00	1
72 otomatik sigorta kapasiteli (4 sıra, 18 modül)	125 A	PRA20418	568,40	1
24 otomatik sigorta kapasiteli (1 sıra, 24 modül)	125 A	PRA20124	556,80	1
48 otomatik sigorta kapasiteli (2 sıra, 24 modül)	125 A	PRA20224	672,80	1
72 otomatik sigorta kapasiteli (3 sıra, 24 modül)	160 A	PRA20324	785,90	1
96 otomatik sigorta kapasiteli (4 sıra, 24 modül)	160 A	PRA20424	933,80	1
120 otomatik sigorta kapasiteli (5 sıra, 24 modül)	160 A	PRA20524	1.041,10	1
144 otomatik sigorta kapasiteli (6 sıra, 24 modül)	160 A	PRA20624	1.128,10	1

Sıva altı dağıtım kutuları, halogen free (HF)

Gövde

13 otomatik sigorta kapasiteli (1 sıra, 13 modül)	63 A	PRA25113	203,00	1
26 otomatik sigorta kapasiteli (2 sıra, 13 modül)	63 A	PRA25213	232,00	1
39 otomatik sigorta kapasiteli (3 sıra, 13 modül)	90 A	PRA25313	304,50	1
52 otomatik sigorta kapasiteli (4 sıra, 13 modül)	90 A	PRA25413	408,90	1
18 otomatik sigorta kapasiteli (1 sıra, 18 modül)	90 A	PRA25118	261,00	1
36 otomatik sigorta kapasiteli (2 sıra, 18 modül)	90 A	PRA25218	310,30	1
54 otomatik sigorta kapasiteli (3 sıra, 18 modül)	125 A	PRA25318	353,80	1
72 otomatik sigorta kapasiteli (4 sıra, 18 modül)	125 A	PRA25418	568,40	1
24 otomatik sigorta kapasiteli (1 sıra, 24 modül)	125 A	PRA25124	556,80	1
48 otomatik sigorta kapasiteli (2 sıra, 24 modül)	125 A	PRA25224	672,80	1
72 otomatik sigorta kapasiteli (3 sıra, 24 modül)	160 A	PRA25324	785,90	1
96 otomatik sigorta kapasiteli (4 sıra, 24 modül)	160 A	PRA25424	933,80	1
120 otomatik sigorta kapasiteli (5 sıra, 24 modül)	160 A	PRA25524	1.041,10	1
144 otomatik sigorta kapasiteli (6 sıra, 24 modül)	160 A	PRA25624	1.128,10	1

Tanım	Referans	Fiyat (TL)	Referans	Fiyat (TL)	Minimum sip. adedi
-------	----------	------------	----------	------------	--------------------

Kapak

Boyutlar	Opak Kapak	Fiyat (TL)	Şeffaf Kapak	Fiyat (TL)	Minimum sip. adedi
13 otomatik sigorta kapasiteli (1 sıra, 13 modül)	PRA16113	49,30	PRA15113	63,80	1
26 otomatik sigorta kapasiteli (2 sıra, 13 modül)	PRA16213	78,30	PRA15213	104,40	1
39 otomatik sigorta kapasiteli (3 sıra, 13 modül)	PRA16313	87,00	PRA15313	78,30	1
52 otomatik sigorta kapasiteli (4 sıra, 13 modül)	PRA16413	110,20	PRA15413	110,20	1
18 otomatik sigorta kapasiteli (1 sıra, 18 modül)	PRA16118	55,10	PRA15118	72,50	1
36 otomatik sigorta kapasiteli (2 sıra, 18 modül)	PRA16218	87,00	PRA15218	72,50	1
54 otomatik sigorta kapasiteli (3 sıra, 18 modül)	PRA16318	98,60	PRA15318	78,30	1
72 otomatik sigorta kapasiteli (4 sıra, 18 modül)	PRA16418	116,00	PRA15418	130,50	1
24 otomatik sigorta kapasiteli (1 sıra, 24 modül)	PRA16124	182,70	PRA15124	350,90	1
48 otomatik sigorta kapasiteli (2 sıra, 24 modül)	PRA16224	548,10	PRA15224	397,30	1
72 otomatik sigorta kapasiteli (3 sıra, 24 modül)	PRA16324	298,70	PRA15324	466,90	1
96 otomatik sigorta kapasiteli (4 sıra, 24 modül)	PRA16424	327,70	PRA15424	530,70	1
120 otomatik sigorta kapasiteli (5 sıra, 24 modül)	PRA16524	377,00	PRA15524	600,30	1
144 otomatik sigorta kapasiteli (6 sıra, 24 modül)	PRA16624	411,80	PRA15624	661,20	1

* Arayüz ve aksesuarlar için 444 30 30 Müşteri Destek Merkezi ile iletişime geçiniz.



90 x180



130x200



220x300

Boş kombinasyon kutuları

IP67

Boyut (mm)	Referans	Fiyat (TL)	Min. Sip. Adedi
130x220	3477-754-0600	28,10	1
220x300	3477-755-0600	42,30	1

IP 67, halojensiz

Boyut (mm)	Referans	Fiyat (TL)	Min. Sip. Adedi
130x220	3477-754-0062	30,70	1
220x300	3477-755-0062	48,60	1

IP 54

Boyut (mm)	Referans	Fiyat (TL)	Min. Sip. Adedi
130x220	3477-757-0600	19,10	1
220x300	3477-758-0600	34,40	1

IP 55

Boyut (mm)	Referans	Fiyat (TL)	Min. Sip. Adedi
130x220	3475-748-0600	25,20	1
220x300	3475-753-0600-03	113,70	1

Not: Montajlı kombinasyon kutuları için lütfen 444 30 30 Müşteri Destek Merkezi'ni arayınız.

Sanayi tipi fiş-prizler

Kauçuk fiş-priz serisi



Kauçuk üçlü grup priz



3201-301-0000
1x16A düz fiş



3201-367-0900
1x16A pano prizi

Açıklama	Bağlantı tipi	Referans	Fiyat (TL)	Minimum sip. adedi
1x16A, monofaze, 2P + T, IP44				
Priz grubu	Kauçuk uzatma prizi	3201-360-0300	8,50	40
	Kauçuk duvar prizi	3201-362-0300	11,30	30
	Kauçuk üçlü grup priz	3201-366-0301	19,40	12
	Makina prizi	3201-364-0900	10,50	30
	Pano prizi	3201-367-0900	6,00	100
	Duvar prizi Q70 gövdeli	3201-362-0361	18,80	16
Fiş grubu	Kauçuk düz fiş (IP54)	3201-301-0300	5,90	60
	Kauçuk eğik fiş (IP54)	3201-302-0300	7,30	45

Ark kaynak makina bağlantı elemanları

Boyut	Fiş	Bağlantı tipi	Referans	Fiyat (TL)	Min. Sip. Adedi
200A, 16-50 mm	Düz fiş	Kablolu	3273-301-0365	23,70	20
	Trafo prizi	Kablolu	3273-368-0365	31,60	20
	Uzatma prizi	Kablolu	3273-360-0365	24,50	20
400A, 50-95 mm	Düz fiş	Kablolu	3274-301-0366	21,40	20
	Trafo prizi	Kablolu	3274-368-0366	32,90	20
	Uzatma prizi	Kablolu	3274-360-0366	23,20	20



PKF 16M723
3x16A uzatma prizi,
IP67 vidalı bağlantı



PKY16F723
3x16A eğik makina prizi,
IP67 hızlı bağlantı



PKF16M423
3x16A uzatma prizi,
IP67 vidalı bağlantı



PKX16M423
3x16A düz fiş,
IP44 hızlı bağlantı



PKE16M734
4x16A düz fiş,
IP67 vidalı bağlantı



PKF16W434
4x16A duvar prizi,
IP44 vidalı bağlantı



PKX16M434
4x16A düz fiş,
IP44 hızlı bağlantı

Açıklama	Referans	Fiyat (TL)	Minimum sip. adedi	
3x16A,monofaze, 2P + T, IP67 Vidalı bağlantı				
Priz grubu	Uzatma prizi	PKF16M723	16,90	10
	Eğik makina prizi	PKF16F723	15,90	10
	Düz makina prizi	PKF16G723	15,90	10
Fiş grubu	Düvar prizi	PKF16W723	25,40	10
	Düz fiş	PKE16M723	12,00	10
Hızlı bağlantı				
Priz grubu	Uzatma prizi	PKY16M723	18,60	10
	Eğik makina prizi	PKY16F723	17,50	10
	Düz makina prizi	PKY16G723	17,50	10
Fiş grubu	Düz fiş	PKX16M723	13,80	10
	3x16A,monofaze, 2P + T, IP44 Vidalı bağlantı			
Priz grubu	Uzatma prizi	PKF16M423	12,30	10
	Eğik makina prizi	PKF16F423	10,90	10
	Düz makina prizi	PKF16G423	10,90	10
Fiş grubu	Düvar prizi	PKF16W423	17,60	8
	Düz fiş	PKE16M423	9,00	10
Hızlı bağlantı				
Priz grubu	Uzatma prizi	PKY16M423	13,80	10
	Eğik makina prizi	PKY16F423	12,10	10
	Düz makina prizi	PKY16G423	12,10	10
Fiş grubu	Düvar prizi	PKY16W423	20,30	8
	Düz fiş	PKX16M423	10,20	10
Sistem Adaptörleri				
3x16A CEE17 / 2P+T Schuko Adaptör	PKZA203	41,10	10	
4x16A,trifaze, 3P + T, IP67 Vidalı bağlantı				
Priz grubu	Uzatma prizi	PKF16M734	23,00	10
	Eğik makina prizi	PKF16F734	19,40	10
	Düz makina prizi	PKF16G734	19,40	10
Fiş grubu	Düvar prizi	PKF16W734	28,10	10
	Düz fiş	PKE16M734	14,60	10
Hızlı bağlantı				
Priz grubu	Uzatma prizi	PKY16M734	23,00	10
	Eğik makina prizi	PKY16F734	21,30	10
	Düz makina prizi	PKY16G734	21,30	10
Fiş grubu	Düz fiş	PKX16M734	16,00	10
	4x16A,trifaze, 3P + T, IP67 Vidalı bağlantı			
Priz grubu	Uzatma prizi	PKF16M434	16,30	10
	Düz makina prizi	PKF16G434	15,40	10
	Düvar prizi	PKF16W434	22,50	8
Fiş grubu	Düz fiş	PKE16M434	11,40	10
	Hızlı bağlantı			
Priz grubu	Uzatma prizi	PKY16M434	18,00	10
	Eğik makina prizi	PKY16F434	17,00	10
	Düz makina prizi	PKY16G434	17,00	10
Fiş grubu	Düvar prizi	PKY16W434	24,70	8
	Düz fiş	PKX16M434	12,70	10

Açıklama	Referans	Fiyat (TL)	Minimum sip. adedi	
5x16A, trifaze, 3P + N + T, IP67				
Vidalı bağlantı				
Priz grubu	Uzatma prizi	PKF16M735	22,50	80
	Eğik makina prizi	PKF16F735	20,30	10
	Duvar prizi	PKF16W735	30,20	6
Fiş grubu	Düz fiş	PKE16M735	18,30	10
Hızlı bağlantı				
Priz grubu	Uzatma prizi	PKY16M735	24,70	8
	Eğik makina prizi	PKY16F735	22,30	10
	Düz makina prizi	PKY16G735	22,30	10
Fiş grubu	Düz fiş	PKX16M735	20,20	10
5x16A, trifaze, 3P + N + T, IP44				
Vidalı bağlantı				
Priz grubu	Uzatma prizi	PKF16M435	18,70	10
	Eğik makina prizi	PKF16F435	16,10	10
	Düz makina prizi	PKF16G435	16,10	10
Fiş grubu	Düz fiş	PKE16M435	13,20	10
Hızlı bağlantı				
Priz grubu	Uzatma prizi	PKY16M435	21,70	10
	Eğik makina prizi	PKY16F435	18,60	10
	Düz makina prizi	PKY16G435	18,60	10
	Duvar prizi	PKY16W435	26,50	6
Fiş grubu	Düz fiş	PKX16M435	13,70	10
3x32A, monofaze, 2P + T, IP67				
Vidalı bağlantı				
Priz grubu	Uzatma prizi	PKF32M723	22,70	6
	Eğik makina prizi	PKF32F723	20,00	8
	Düz makina prizi	PKF32G723	20,00	6
	Duvar prizi	PKF32W723	33,50	5
Fiş grubu	Düz fiş	PKE32M723	18,20	6
Hızlı bağlantı				
Priz grubu	Uzatma prizi	PKY32M723	26,50	6
	Eğik makina prizi	PKY32F723	23,00	8
	Düz makina prizi	PKY32G723	23,00	6
Fiş grubu	Düz fiş	PKX32M723	22,60	6
3x32A, monofaze, 2P + T, IP44				
Vidalı bağlantı				
Priz grubu	Uzatma prizi	PKF32M423	18,20	10
	Eğik makina prizi	PKF32F423	16,00	8
	Düz makina prizi	PKF32G423	16,00	10
	Duvar prizi	PKF32W423	25,00	6
Fiş grubu	Düz fiş	PKE32M423	14,40	10
Hızlı bağlantı				
Priz grubu	Uzatma prizi	PKY32M423	21,80	6
	Eğik makina prizi	PKY32F423	20,30	8
	Düz makina prizi	PKY32G423	19,70	6
	Duvar prizi	PKY32W423	29,00	6
Fiş grubu	Düz fiş	PKX32M423	17,90	6
4x32A, trifaze, 3P + T, IP67				
Vidalı bağlantı				
Priz grubu	Uzatma prizi	PKF32M734	22,70	6
	Eğik makina prizi	PKF32F734	22,10	8
	Düz makina prizi	PKF32G734	22,10	6
	Duvar prizi	PKF32W734	35,80	5
Fiş grubu	Düz fiş	PKE32M734	20,10	6
Hızlı bağlantı				
Priz grubu	Uzatma prizi	PKY32M734	26,50	10
	Eğik makina prizi	PKY32F734	25,60	8
	Düz makina prizi	PKY32G734	25,60	8
Fiş grubu	Düz fiş	PKX32M734	23,60	10



PKY16M435
5x16A uzatma prizi
IP44 hızlı bağlantı



PKF32M723
3x32A uzatma prizi
IP67 vidalı bağlantı



PKX32M723
3x32A düz fiş,
IP67 hızlı bağlantı



PKE32W423
3x32A duvar fişi,
IP44 vidalı bağlantı



PKY32G423
3x32A düz makina prizi,
IP44 hızlı bağlantı



PKE32M734
34x32A düz fiş,
IP67 vidalı bağlantı

Açıklama	Referans	Fiyat (TL)	Minimum sip. adedi	
4x32A, trifaze, 3P + T, IP44 Vidalı bağlantı				
Priz grubu	Uzatma prizi	PKF32M434	21,70	10
	Eğik makina prizi	PKF32F434	18,70	8
	Düz makina prizi	PKF32G434	18,70	10
	Duvar prizi	PKF32W434	28,10	6
Fiş grubu	Düz fiş	PKE32M434	15,40	10
Hızlı bağlantı				
Priz grubu	Uzatma prizi	PKY32M434	26,20	6
	Eğik makina prizi	PKY32F434	22,80	7
	Düz makina prizi	PKY32G434	32,30	6
	Duvar prizi	PKY32W434	32,30	6
Fiş grubu	Düz fiş	PKX32M434	20,80	6
5x32A, trifaze, 3P + N + T, IP67 Vidalı bağlantı				
Priz grubu	Uzatma prizi	PKF32M735	26,20	6
	Eğik makina prizi	PKF32F735	24,50	7
	Düz makina prizi	PKF32G735	24,50	6
	Duvar prizi	PKF32W735	36,20	5
Fiş grubu	Düz fiş	PKE32M735	21,80	6
Hızlı bağlantı				
Priz grubu	Uzatma prizi	PKY32M735	33,70	8
	Eğik makina prizi	PKY32F735	29,80	7
	Düz makina prizi	PKY32G735	29,80	8
	Duvar prizi	PKY32W735	31,10	10
Fiş grubu	Düz fiş	PKX32M735	31,10	10
5x32A, trifaze, 3P + N + T, IP44 Vidalı bağlantı				
Priz grubu	Uzatma prizi	PKF32M435	23,20	8
	Eğik makina prizi	PKF32F435	21,50	7
	Düz makina prizi	PKF32G435	21,50	6
	Duvar prizi	PKF32W435	28,80	6
Fiş grubu	Düz fiş	PKE32M435	18,50	10
Hızlı bağlantı				
Priz grubu	Uzatma prizi	PKY32M435	28,20	8
	Eğik makina prizi	PKY32F435	23,40	7
	Düz makina prizi	PKY32G435	25,90	8
	Duvar prizi	PKY32W435	33,50	6
Fiş grubu	Düz fiş	PKX32M435	22,20	10
3x63A, monofaze, 2P + T, vidalı bağlantı, IP67				
Priz grubu	Uzatma prizi	81478	95,60	1
	Eğik makina prizi	81278	95,80	1
	Düz makina prizi	81178	103,70	1
Fiş grubu	Düz fiş	81378	74,90	1
	Duvar fişi	81578	154,20	1
3x63A, monofaze, 2P + T, vidalı bağlantı, IP44				
Priz grubu	Uzatma prizi	81428	78,50	1
	Eğik makina prizi	81228	73,40	1
Fiş grubu	Düz fiş	81328	68,40	1
4x63A, trifaze, 3P + T, vidalı bağlantı, IP67				
Priz grubu	Uzatma prizi	81482	100,70	1
	Eğik makina prizi	81282	92,80	1
	Duvar prizi	81182	107,90	1
	Düz fiş	81382	69,80	1
Fiş grubu	Duvar fişi	81582	143,30	1
	Düz makina fişi	81882	107,50	1



PKY32M434
4x32A uzatma prizi,
IP44 hızlı bağlantı



PKY32F435
5x32A eğik makina prizi,
IP44 hızlı bağlantı



81378
3x63A düz fiş,
IP67 vidalı bağlantı



81328
3x63A düz fiş,
IP44 vidalı bağlantı

Tanım	Referans	Fiyat (TL)	Minimum sipariş adedi	
4x63A, trifaze, 3P + T, vidalı bağlantı, IP44				
Priz grubu	Uzatma Prizi	81432	95,70	1
	Eğik makina prizi	81232	79,30	1
	Duvar Prizi	81132	95,10	1
Fiş grubu	Düz Fiş	81332	66,30	1
	Düz makina Fişi	81532	75,60	1
5x63A, trifaze, 3P + N + T, vidalı bağlantı, IP67				
Priz grubu	Uzatma Prizi	81483	132,70	1
	Eğik makina Prizi	81283	111,00	1
	Duvar Prizi	81183	121,10	1
Fiş grubu	Düz Fiş	81383	89,70	1
	Duvar Fişi	81583	163,90	1
	Düz makina Fişi	81883	130,40	1
5x63A, trifaze, 3P + N + T, vidalı bağlantı, IP44				
Priz grubu	Uzatma Prizi	81433	132,30	1
	Eğik makina Prizi	81233	108,30	1
	Duvar Prizi	81133	105,40	1
Fiş grubu	Düz makina Fişi	81533	107,40	1
	Düz Fiş	81333	81,60	1
4x125A, trifaze, 3P + T, vidalı bağlantı, IP67				
Priz grubu	Uzatma Prizi	81494	206,00	1
	Duvar Prizi	81194	253,90	1
Fiş grubu	Düz Fiş	81394	186,70	1
5x125A, trifaze, 3P + N + T, vidalı bağlantı, IP67				
Priz grubu	Uzatma Prizi	81495	220,10	1
	Duvar Prizi	81195	272,00	1
Fiş grubu	Düz Fiş	81395	214,20	1



81382
4x63A düz fiş,
IP67 vidalı bağlantı



81383
5x63A düz fiş,
IP67 vidalı bağlantı

Sanayi tipi fiş-prizler

PratiKa ve CEE17 norm fiş-priz serisi



Açıklama	Bağlantı tipi	Referans	Fiyat (TL)	Minimum sip. adedi	
İçten kilitleli prizler		Koruma sınıfı			
3 x 16, monofaze, 2P + T	Makina prizi	IP44	82031	131,80	1
	Makina prizi	IP65	82081	156,80	1
	Duvar prizi	IP44	83031	158,00	1
4 x 16, trifaze, 3P + T	Makina prizi	IP44	82035	147,80	1
	Makina prizi	IP65	82085	198,30	1
	Duvar prizi	IP44	83085	176,80	1
5 x 16, trifaze, 3P + N + T	Makina prizi	IP44	82036	166,60	1
	Makina prizi	IP65	82086	188,20	1
	Duvar prizi	IP44	83036	200,20	1
3 x 32, monofaze, 2P + T	Makina prizi	IP44	82042	155,40	1
	Makina prizi	IP65	82092	204,10	1
	Duvar prizi	IP44	83042	186,20	1
4 x 32, trifaze, 3P + T	Makina prizi	IP44	82046	177,80	1
	Makina prizi	IP65	82096	224,60	1
	Duvar prizi	IP44	83046	213,40	1
5 x 32, trifaze, 3P + N + T	Makina prizi	IP44	82047	198,30	1
	Makina prizi	IP65	82097	252,70	1
	Duvar prizi	IP44	83047	238,60	1
3 x 63, monofaze, 2P + T	Makina prizi	P65	PKB63T523	454,50	1
	Duvar prizi	IP65	PKB63P523	490,20	1
4 x 63, trifaze, 3P + T	Makina prizi	P65	PKB63T534	490,20	1
	Duvar prizi	IP65	PKB63P534	551,90	1
5 x 63, trifaze, 3P + N + T	Makina prizi	P65	PKB63T535	588,70	1
	Duvar prizi	IP65	PKB63P535	613,40	1
Multi pratka, çoklu adaptörler (LED'li)					
3 priz çıkışlı, IP44	3x16A	3 x (3x16A)	PKZM409	120,80	1
Konteyner çözümleri					
3x32, trifaze, 3P + E, IP44, vidalı bağlantı					
Fiş grubu	Düz fiş		IPKE32M7C4	39,40	1
	Makina fişi		83899	46,40	1
Priz grubu	Uzatma prizi		PKF32M7C4	52,60	1
	Duvar prizi		81199	70,70	1

Açıklama	Referans	Fiyat (TL)	Minimum sip. adedi
5 kontaklı fiş-prizler 4P + PE 220-240 V 10A			
Komple fiş, rakorsuz	TEX05WP10	17,50	50
Komple uzatma prizi, rakorsuz	TEY05WS10	17,90	50
Komple makina prizi	TEY05PS10	18,00	50
Komple yatay makina prizi	TEY05AS10	18,50	50
Priz çekirdek	TEI05WS10	10,20	100
Fiş çekirdek	TEI05WP10	9,70	100
Alüminyum fiş gövde, rakorsuz	TEB05WP10	7,80	80
Alüminyum uzatma priz gövde, rakorsuz	TEB05WS10	9,40	50
Alüminyum makina priz gövde	TEB05PS10	8,30	50
Alüminyum yatay makina priz gövde	TEB05AS10	9,00	50
11 'lik 5 kontaklı çoklu rakor (metal)	3298-530-0000	6,40	-
10 kontaklı fiş-prizler 10P + PE 380-415 V 16A			
Komple fiş, rakorsuz	TEX10WP16	26,90	20
Komple makina fişi	TEX10PP16	34,90	20
Komple uzatma prizi, rakorsuz	TEY10WS16	38,30	15
Komple mandalsız uzatma prizi	TEY10US16	27,30	15
Komple makina prizi	TEY10PS16	32,60	20
Duvar prizi, rakorsuz	TEY10MS16	69,50	8
Priz çekirdek	TEI10WS16	19,00	20
Fiş çekirdek	TEI10WP16	17,00	20
Alüminyum fiş gövde, rakorsuz	TEB10WP16	14,10	20
Alüminyum uzatma priz gövde, rakorsuz	TEB10WS16	27,30	15
Alüminyum makina priz gövde	TEB10PS16	24,30	20
Taban, rakorsuz	TE26252	36,00	18
16'lık 10 kontaklı çoklu rakor (metal)	3298-531-0000	8,00	-
16 kontaklı fiş-prizler 16P + PE 380-415 V 16A			
Komple fiş, rakorsuz	TEX16WP16	31,20	10
Komple makina fişi	TEX16PP16	38,90	20
Komple uzatma prizi, rakorsuz	TEY16WS16	46,80	10
Komple mandalsız uzatma prizi	TEY16US16	33,10	15
Komple makina prizi	TEY16PS16	37,70	15
Duvar prizi, rakorsuz	TEY16MS16	71,20	7
Priz çekirdek	TEI16WS16	22,20	20
Fiş çekirdek	TEI16WP16	19,90	20
Alüminyum fiş gövde, rakorsuz	TEB16WP16	17,10	10
Alüminyum uzatma priz gövde, rakorsuz	TEB16WS16	31,40	10
Alüminyum makina priz gövde	TEB16PS16	25,50	15
Taban, rakorsuz	TE26253	37,10	16
21'lik 16,24,32 kontaklı çoklu rakor (metal)	3298-532-0000	10,20	-
24 kontaklı fiş-prizler 24P + PE 380-415 V 16A			
Komple fiş, rakorsuz	TEX24WP16	37,70	10
Komple makina fişi	TEX24PP16	44,30	20
Komple uzatma prizi, rakorsuz	TEY24WS16	57,70	8
Komple mandalsız uzatma prizi	TEY24US16	39,80	15
Komple makina prizi	TEY24PS16	46,80	15
Duvar prizi, rakorsuz	TEY24MS16	89,90	6
Priz çekirdek	TEI24WS16	28,10	20
Fiş çekirdek	TEI24WP16	26,90	20
Alüminyum fiş gövde, rakorsuz	TEB24WP16	19,20	10
Alüminyum uzatma priz gövde, rakorsuz	TEB24WS16	35,00	8
Alüminyum makina priz gövde	TEB24PS16	27,90	15
Taban, rakorsuz	TE26254	38,20	12
21'lik 16,24,32 kontaklı çoklu rakor (metal)	3298-532-0000	10,20	-



TEB16PS16



TEI10WS16



TEY10WS16















TEY16PS16



TEY24MS16

Sanayi tipi fiş-prizler

Çok kontaklı fiş-priz serisi

Açıklama	Referans	Fiyat (TL)	Minimum sip. adedi
32 kontaklı fiş-prizler 32P + PE 380-415 V 16A			
 Komple fiş, rakorsuz (çift mandallı kilitleme, yandan rakor girişi)	TEX32WP16-00	61,40	6
 Komple fiş, rakorsuz (çift mandallı kilitleme, üstten rakor girişi)	TEX32WP16-01	61,40	6
 Komple fiş, rakorsuz (tek mandallı kilitleme, yandan rakor girişi)	TEX32WP16-10	61,40	6
 Komple fiş, rakorsuz (tek mandallı kilitleme, üstten rakor girişi)	TEX32WP16-11	61,40	6
 Komple makina fişi (çift mandallı kilitleme)	TEX32PP16-00	58,20	6
 Komple makina fişi (tek mandallı kilitleme)	TEX32PP16-10	58,20	6
 Komple uzatma prizi, rakorsuz (çift mandallı kilitleme)	TEY32WS16-01	76,60	6
 Komple mandalsız uzatma prizi (çift mandallı kilitleme, yandan girişi)	TEY32US16-00	57,20	5
Komple mandalsız uzatma prizi (çift mandallı kilitleme, üstten girişi)	TEY32US16-01	57,20	5
Komple mandalsız uzatma prizi (tek mandallı kilitleme, yandan girişi)	TEY32US16-10	60,40	5
Komple mandalsız uzatma prizi (tek mandallı kilitleme, üstten girişi)	TEY32US16-11	60,40	5
Komple makina prizi (çift mandallı kilitleme)	TEY32PS16-00	65,80	10
Komple makina prizi (tek mandallı kilitleme)	TEY32PS16-10	65,80	9
Duvar prizi, rakorsuz (çift mandallı kilitleme)	TEY32MS16-00	149,60	4
Duvar prizi, rakorsuz (tek mandallı kilitleme)	TEY32MS16-10	149,60	4
Priz çekirdek	TEI16WS16	22,20	20
Fiş çekirdek	TEI16WP16	19,90	20
Alüminyum fiş gövde, rakorsuz (çift mandallı kilitleme, yandan rakor girişi)	TEB32WP16-00	32,60	6
Alüminyum fiş gövde, rakorsuz (çift mandallı kilitleme, üstten rakor girişi)	TEB32WP16-01	32,60	6
Alüminyum fiş gövde, rakorsuz (tek mandallı kilitleme, yandan rakor girişi)	TEB32WP16-10	28,20	6
Alüminyum fiş gövde, rakorsuz (tek mandallı kilitleme, üstten rakor girişi)	TEB32WP16-11	28,20	6
Alüminyum uzatma priz gövde, rakorsuz (çift mandallı kilitleme)	TEB32WS16-01	42,20	5
Alüminyum makina priz gövde (çift mandallı kilitleme)	TEB32PS16-00	36,60	10
Alüminyum makina priz gövde (tek mandallı kilitleme)	TEB32PS16-10	32,00	9
Taban, rakorsuz	TE26255	56,70	5
21'lik 16,24,32 kontaklı çoklu rakor (metal)	3298-532-0000	10,20	-
48 kontaklı fiş-prizler 48P + PE 380-415 V 16A			
 Komple fiş, rakorsuz (çift mandallı kilitleme, yandan rakor girişi)	TEX48WP16-00	80,10	4
 Komple fiş, rakorsuz (çift mandallı kilitleme, üstten rakor girişi)	TEX48WP16-01	80,10	4
 Komple fiş, rakorsuz (tek mandallı kilitleme, yandan rakor girişi)	TEX48WP16-10	80,10	4
 Komple fiş, rakorsuz (tek mandallı kilitleme, üstten rakor girişi)	TEX48WP16-11	80,10	4
 Komple makina fişi (çift mandallı kilitleme)	TEX48PP16-00	68,40	4
Komple makina fişi (tek mandallı kilitleme)	TEX48PP16-10	68,40	4
Komple uzatma prizi, rakorsuz (çift mandallı kilitleme)	TEY48WS16-01	88,20	4
Komple mandalsız uzatma prizi (çift mandallı kilitleme, yandan girişi)	TEY48US16-00	70,80	4
Komple mandalsız uzatma prizi (çift mandallı kilitleme, üstten girişi)	TEY48US16-01	70,80	4
Komple mandalsız uzatma prizi (tek mandallı kilitleme, yandan girişi)	TEY48US16-10	73,80	4
Komple mandalsız uzatma prizi (tek mandallı kilitleme, üstten girişi)	TEY48US16-11	73,80	4
Komple makina prizi (çift mandallı kilitleme)	TEY48PS16-00	83,00	10
Komple makina prizi (tek mandallı kilitleme)	TEY48PS16-10	83,00	9
Duvar prizi, rakorsuz (çift mandallı kilitleme)	TEY48MS16-00	158,60	3
Duvar prizi, rakorsuz (tek mandallı kilitleme)	TEY48MS16-10	158,60	3
Priz çekirdek	TEI24WS16	28,10	20
Fiş çekirdek	TEI24WP16	26,90	20
Alüminyum fiş gövde, rakorsuz (çift mandallı kilitleme, yandan rakor girişi)	TEB48WP16-00	28,90	4
Alüminyum fiş gövde, rakorsuz (çift mandallı kilitleme, üstten rakor girişi)	TEB48WP16-01	28,90	4
Alüminyum fiş gövde, rakorsuz (tek mandallı kilitleme, yandan rakor girişi)	TEB48WP16-10	28,60	4
Alüminyum fiş gövde, rakorsuz (tek mandallı kilitleme, üstten rakor girişi)	TEB48WP16-11	28,60	4
Alüminyum uzatma priz gövde, rakorsuz (çift mandallı kilitleme)	TEB48WS16-01	48,40	10
Alüminyum makina priz gövde (çift mandallı kilitleme)	TEB48PS16-00	44,70	9
Alüminyum makina priz gövde (tek mandallı kilitleme)	TEB48PS16-10	42,40	4
Taban, rakorsuz	TE26256	64,80	4
29'lük 48 kontaklı çoklu rakor (metal)	3298-533-0000	26,90	-

(1) 32 ve 48 kontaklı gövdelerde 2'şer adet 16'lık veya 24'lük çekirdek kullanmak gerekmektedir.



LTMR••••



LTMR••••



LTMEV40FM



LT6CT1001



LU9R03



LTMCU

Tip	Haberleşme	Akım aralığı (A)	Referans	Fiyat (TL)
24V DC	Modbus	0,4-8	LTMR08MBD	1.305,00
		1,35-27	LTMR27MBD	1.305,00
		5-100	LTMR100MBD	1.305,00
100-240V AC	Modbus	0,4-8	LTMR08MFM	1.203,00
		1,35-27	LTMR27MFM	1.203,00
		5-100	LTMR100MFM	1.203,00
24V DC	Profibus DP	0,4-8	LTMR08PBD	1.654,00
		1,35-27	LTMR27PBD	1.654,00
		5-100	LTMR100PBD	1.654,00
100-240V AC	Profibus DP	0,4-8	LTMR08PFM	1.527,00
		1,35-27	LTMR27PFM	1.527,00
		5-100	LTMR100PFM	1.527,00
24V DC	CANopen	0,4-8	LTMR08CBD	1.491,00
		1,35-27	LTMR27CBD	1.491,00
		5-100	LTMR100CBD	1.491,00
100-240V AC	CANopen	0,4-8	LTMR08CFM	1.375,00
		1,35-27	LTMR27CFM	1.375,00
		5-100	LTMR100CFM	1.375,00
24V DC	DeviceNet	0,4-8	LTMR08DBD	1.654,00
		1,35-27	LTMR27DBD	1.654,00
		5-100	LTMR100DBD	1.654,00
100-240V AC	DeviceNet	0,4-8	LTMR08DFM	1.527,00
		1,35-27	LTMR27DFM	1.527,00
		5-100	LTMR100DFM	1.527,00
24 V DC	Ethernet	0,4-8	LTMR08EBD	2.126,00
		1,35-27	LTMR27EBD	2.126,00
		5-100	LTMR100EBD	2.126,00
100-240V AC	Ethernet	0,4-8	LTMR08EFM	2.032,00
		1,35-27	LTMR27EFM	2.032,00
		5-100	LTMR100EFM	2.032,00

Gerilim ölçümü ve ek genişletme modülleri

		Ek giriş sayısı		
24V DC	Voltaj ölçümü	4	LTMEV40BD	377,00
100-240V AC	Voltaj ölçümü	4	LTMEV40FM	377,00

PTC Termistör Probları

90	DA1TT090	53,00
110	DA1TT110	53,00
120	DA1TT120	53,00
130	DA1TT130	53,00
140	DA1TT140	53,00
150	DA1TT150	53,00
160	DA1TT160	53,00
170	DA1TT170	53,00

Akım transformatörleri

Primer (A)	Seconder (A)		
100A	1A	LT6CT1001	161,00
200A	1A	LT6CT2001	161,00
400A	1A	LT6CT4001	176,00
800A	1A	LT6CT8001	191,00

Aksesuarlar

Kontrolör / genişletme modülü kablosu, 0,04 m	LTMC004	13,00
Kontrolör / genişletme modülü kablosu, 0,3 m	LU9R03	20,00
Kontrolör / genişletme modülü kablosu, 1 m	LU9R10	20,00
Kontrolör / ekran kablosu, 2,5 m	XBZ938	<i>bakınız otomasyon fiyat listesi</i>
PC bağlantı kiti (konnektörler ve kablo)	VW3A8106	<i>bakınız otomasyon fiyat listesi</i>
Ekranlı kumanda paneli	LTMCU	554,00

TeSys U, Motor yolverme ve koruma özelliklerini tek bir cihazda birleştiren entegre motor yolverici



LUB... + kontrol üniteleri



LU2B...

Yolverme	Maksimum güç	Maksimum akım	Referans	Fiyat (TL)
Baz üniteler				
DOL	5.5 kW	12A	LUB12	191,00
DOL	15 kW	32A	LUB32	265,00
Enversör	5.5 kW	12A	LU2B12••	716,00
Enversör	15 kW	32A	LU2B32••	808,00
Termik manyetik kontrol üniteleri (50 kA kesme kapasitesi) ⁽¹⁾ + Faz kaybı ve faz dengesizliği koruması				
Standart	Termik akım aralığı (A)			
Klas 10 trifaze	0.15 - 0.6		LUCAX6••	150,00
	0.35 - 1.4		LUCA1X••	154,00
	1.25 - 5		LUCA05••	156,00
	3 - 12		LUCA12••	167,00
	4.5 - 18		LUCA18••	173,00
	8 - 32		LUCA32••	235,00
Yumuşak yolverici veya hız kontrol cihazının akım aralığı (A)				
Manyetik				
Klas 10 trifaze	0.15 - 0.6		LUCLX6••	150,00
	0.35 - 1.4		LUCL1X••	154,00
	1.25 - 5		LUCL05••	156,00
	3 - 12		LUCL12••	167,00
	4.5 - 18		LUCL18••	173,00
	8 - 32		LUCL32••	235,00
İleri seviye	Termik akım aralığı (A)			
Klas 10 trifaze (2)	0.15 - 0.6		LUCBX6••	157,00
	0.35 - 1.4		LUCB1X••	162,00
	1.25 - 5		LUCB05••	164,00
	3 - 12		LUCB12••	174,00
	4.5 - 18		LUCB18••	185,00
	8 - 32		LUCB32••	249,00
Çok fonksiyonlu	Termik akım aralığı (A)			
	0.15 - 0.6		LUCMX6BL	542,00
	0.35 - 1.4		LUCM1XBL	543,00
	1.25 - 5		LUCM05BL	548,00
	3 - 12		LUCM12BL	551,00
	4.5 - 18		LUCM18BL	573,00
	8 - 32		LUCM32BL	840,00
Enversör modülleri				
Doğrudan baz ünite altına montaj		32A	LU2MB0••	439,00
Bağımsız raya montaj		32A	LU6MB0••	443,00
Enversör modülü için hazır bağlantı bloğu			LU9MR1C	43,00
TeSys Model U için standart kumanda devresi gerilimleri ve kodlar				
Gerilim	24 V AC	24 V DC	48/72 V AC - DC	110/240 V AC - DC
Kod	B	BL	ES	FU

(1) 130 kA kesme kapasitesi için ek modül kullanınız.

(2) Klas 20 ve monofaze çeşitlerimiz için lütfen 444 30 30 Müşteri Destek Merkezi'ni arayınız.

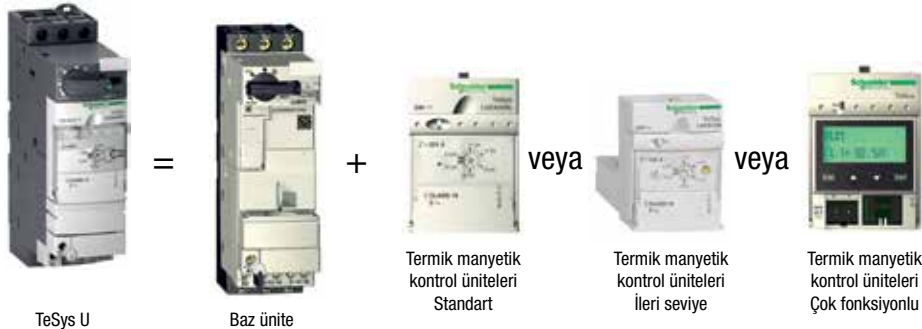

TeSys U, Yüksek güçlü motorlar için entegre motor kontrol cihazı

TeSys GV3L
Circuit-breakers

TeSys LC1D
Contactor



Yolverme	Maksimum güç	Maksimum akım	Referans	Fiyat (TL)
----------	--------------	---------------	----------	------------

Baz üniteler

TeSys D serisi için			LUTM10BL	560,00
TeSys F serisi için			LUTM20BL	676,00

Termik manyetik kontrol üniteleri (50 kA kesme kapasitesi) ⁽²⁾ + Faz kaybı ve faz dengesizliği koruması

	Termik akım aralığı (A)		Fiyat (TL)
İleri seviye Klas	10 0.35 - 1.05	LUCBT1BL	175,00
İleri seviye Klas	20 0.35 - 1.05	LUCDT1BL	175,00
Çok işlevli	0.35 - 1.05	LUCMT1BL	818,00

Akım transformatörleri

	Çevirme oranı		Fiyat (TL)
	50/1	LUTC0501	81,00
	100/1	LUTC1001	108,00
	200/1	LUTC2001	127,00
	400/1	LUTC4001	156,00
	800/1	LUTC8001	187,00

Ek modüller

Anıza + Hazır yardımcı kontak	NK + NA	LUA1C11	29,00
Anıza + Hazır yardımcı kontak	NA + NA	LUA1C20	29,00
Yardımcı kontak modülü	2NK	LUFN02	37,00
Yardımcı kontak modülü	NA + NK	LUFN11	37,00
Yardımcı kontak modülü	2NA	LUFN20	37,00
Motor yükü modülü	4 - 20 mA	LUFV2	218,00
Alarm modülü		LUFW10	206,00
130 kA akım sınırlama modülü		LUALB1	230,00



LUFN20



LULC033

Haberleşme modülleri

Modbus modülü, 2 Giriş		LULC033	277,00
CANopen modülü		LULC08	396,00
DeviceNET modülü		LULC09	787,00
AS-i modülü		ASILUFC51	345,00
Profibus modülü		LULC07	639,00

Haberleşme aksesuarları*

Paralel bağlantı çoklayıcı bağlantı kablosu, 3 m		LU9R30	28,00
Profibus DP bağlantı kablosu, 10 m		LU9RPB010	142,00
Advantys STB bağlantı kablosu, 3 m		LU9RCD30	28,00
Paralel bağlantı çoklayıcı		LU9G02	235,00
Profibus DP güç kaynağı		LU9GC7	376,00
Profibus DP konnektör		LU9AD7	164,00
Hazır bağlantı kiti LUB••		LU9BN11C	62,00
Hazır bağlantı kiti LU2B••		LU9MRC	103,00

Fiyat**

Paralel bağlantı çoklayıcı ile PLC bağlantı kablosu, 3 m		TSXCDP303	-
CANopen bağlantı kablosu, 3 m		TSXCANCADD3	-
Modbus bağlantı kablosu, 3 m		VW3A8306R30	-

(1) 130 kA kesme kapasitesi için ek modül kullanınız.

(2) Motora yüksek güçlü bir kontaktör ve motor koruma şalteri üzerinden doğrudan yol verildiği durumlarda akım transformatörleri üzerinden bilgi alınarak kullanılabilir.

* Haberleşme modülleri, 24V beslemeli kontrol üniteleri ile çalışmaktadır.

** 444 30 30 numaralı Müşteri Destek Merkezi'ne danışınız.

TeSys K serisi kontaktörler, 3 kutuplu, 6-16A⁽²⁾

Motor ve dağıtım devreleri için raya geçmeli veya vida tespitli

Anma gücü (kW) 380/415 V AC3	Anma akımı (A) ≤ 440 V AC3 (≤ 55°C)	Termik akımı (A) AC1 (Ith) (≤ 55°C)	Yardımcı kontak	Referans ⁽¹⁾	Fiyat (TL)	Minimum sip. adedi
------------------------------	-------------------------------------	-------------------------------------	-----------------	-------------------------	------------	--------------------

Güç devresi: AC Kumanda devresi: AC Vida bağlantılı

2.2	6	20	1 NA	LC1-K0610••	33,00	10
2.2	6	20	1 NK	LC1-K0601••	33,00	10
4	9	20	1 NA	LC1-K0910••	36,00	10
4	9	20	1 NK	LC1-K0901••	36,00	10
5.5	12	20	1 NA	LC1-K1210••	41,00	10
5.5	12	20	1 NK	LC1-K1201••	41,00	10
7.5	16	20	1 NA	LC1-K1610••	46,00	10
7.5	16	20	1 NK	LC1-K1601••	46,00	10

Güç devresi: AC Kumanda devresi: DC Vida bağlantılı

2.2	6	20	1 NA	LP1-K0610••	41,00	10
2.2	6	20	1 NK	LP1-K0601••	41,00	10
4	9	20	1 NA	LP1-K0910••	46,00	10
4	9	20	1 NK	LP1-K0901••	46,00	10
5.5	12	20	1 NA	LP1-K1210••	52,00	10
5.5	12	20	1 NK	LP1-K1201••	52,00	10

K serisi yardımcı kontaktörler ⁽²⁾

Kumanda devresi: AC, Vida bağlantılı Kontak düzeni

4 NA	CA2-KN40••	33,00	10
3 NA+1 NK	CA2-KN31••	33,00	10
2 NA+2 NK	CA2-KN22••	33,00	10

Kumanda devresi: DC, Vida bağlantılı Kontak düzeni

4 NA	CA3-KN40••	44,00	10
3 NA+1 NK	CA3-KN31••	44,00	10
2 NA+2 NK	CA3-KN22••	44,00	10



LC1-K0910••



LP1-K0910••



CA2-KN40••

(1) Siparişlerinizde referanstaki noktanın yerine aşağıdaki bobin gerilimlerine karşılık gelen kodu yazınız.

AC gerilim (V) 50/60 Hz :	24	48	110	220/230	380/400	DC gerilim (V) :	24	48	110
Kod :	B7	E7	F7	M7	Q7	Kod :	BD	ED	FD ⁽³⁾

(2) 12A'ya kadar K tipi kontaktörlerde yaylı klemens bağlantı için lütfen 444 30 30 Müşteri Destek Merkezi'ni arayınız.

(3) Sadece vida bağlantılı tip için geçerlidir.

Tip	Akım ayar sahası (A)	Referans	Fiyat (TL)	Minimum sip. adedi
Motor devreleri için, AC ve DC uygulamalı, sıcaklık kompanzasyonlu ve faz kaybına duyarlı, manuel/otomatik resetli, açma göstergeli, açma sınıfı 10				
	0.11-0.16	LR2-K0301	65,00	
	0.16-0.23	LR2-K0302	65,00	
	0.23-0.36	LR2-K0303	65,00	
	0.36-0.54	LR2-K0304	65,00	10
	0.54-0.8	LR2-K0305	65,00	10
	0.8-1.2	LR2-K0306	65,00	10
	1.2-1.8	LR2-K0307	65,00	10
	1.8-2.6	LR2-K0308	65,00	10
	2.6-3.7	LR2-K0310	65,00	10
	3.7-5.5	LR2-K0312	65,00	10
	5.5-8	LR2-K0314	65,00	10
	8-11.5	LR2-K0316	65,00	10
	10-14	LR2-K0321	69,00	10
	12-16	LR2-K0322	69,00	10



LR2-K

Not: K serisi termik röleler, K serisi kontaktörlerin altına direkt monte edilir.

K serisi kontaktörler ve yardımcı kontaktörler için aksesuarlar ⁽²⁾



LA1-KN••

Yardımcı kontak blokları

Bağlantı tipi

Kontakt düzeni

Vidalı	1 NA+1 NK	LA1-KN11	14,00	10
	2 NA	LA1-KN20	14,00	10
	2 NA+2 NK	LA1-KN22	22,00	10
	1 NA+3 NK	LA1-KN13	22,00	10
	3 NA+1 NK	LA1-KN31	22,00	10
	4 NA	LA1-KN40	22,00	10

Elektronik zaman rölesi (çekme gecikmeli, 1 K/A kontaklı)

K-Kontaktör önüne geçmeli tip

Gerilim (V)

Zaman Sahası

24-28 V AC/DC	1-30 sn	LA2-KT2E	171,00	
110-240 V AC	1-30 sn	LA2-KT2U	182,00	



LA2-KT2•

K-Kontaktör için varistans

(Kontaktör önüne geçmeli tip)

Gerilim (V)

12-24 V AC/DC (1)		LA4-KE1B	15,00	5
-------------------	--	----------	-------	---

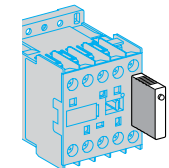

LA4-KE••

(1) Diğer gerilim çeşitleri için lütfen bölge müdürlüklerimize başvurunuz.

(2) Yardımcı kontak bloklarında yayılı klemens bağlantı için lütfen 444 30 30 Müşteri Destek Merkezi'ni arayınız.

TeSys D Serisi Kontaktörler, 3 kutuplu, 9-150A⁽³⁾

Raya geçmeli veya vida tespitli

Anma gücü (kW) 380/400 V 50/60 Hz	Anma akımı (A) ≤ 440 V AC3 (≤ 55°C)	Termik akımı AC1 (Ith) (≤ 60°C)	Referans ⁽¹⁾ (A)	Standart kumanda devresi gerilimi	Fiyat (TL)	Minimum sip. adedi
--------------------------------------	---	---------------------------------------	--------------------------------	---	---------------	-----------------------



LC1-D09

EverLink



LC1-D40A

EverLink



LC1-D150

9A'den 150A'e kadar tüm seride 1NA + 1NK yardımcı kontak standart olarak dâhildir.

Vida bağlantılı

Güç devresi: AC Kumanda devresi: AC

4	9	25	LC1-D09	M7	52,00	20
5.5	12	25	LC1-D12	M7	54,00	20
7.5	18	32	LC1-D18	M7	63,00	20
11	25	40	LC1-D25	M7	80,00	20
15	32	50	LC1-D32	M7	130,00	20
18.5	38	50	LC1-D38	M7	167,00	20
18.5	40	60	LC1-D40A (4)	M7	202,00	10
22	50	80	LC1-D50A (4)	M7	272,00	10
30	65	80	LC1-D65A (4)	M7	358,00	10
37	80	125	LC1-D80	M7	418,00	6
45	95	125	LC1-D95	M7	517,00	
55	115	200	LC1-D115	M7	855,00	
75	150	250	LC1-D150	M7	952,00	

Güç devresi: AC Kumanda devresi: DC

4	9	25	LC1-D09	BD	65,00	15
5.5	12	25	LC1-D12	BD	68,00	15
7.5	18	32	LC1-D18	BD	79,00	15
11	25	40	LC1-D25	BD	99,00	15
15	32	50	LC1-D32	BD	163,00	15
18.5	38	50	LC1-D38	BD	207,00	
18.5	40	60	LC1-D40A (4)	BD	267,00	
22	50	80	LC1-D50A (4)	BD	333,00	
30	65	80	LC1-D65A (4)	BD	442,00	
37	80	125	LC1-D80	BD	524,00	
45	95	125	LC1-D95	BD	645,00	
55	115	200	LC1-D115	BD	1.052,00	
75	150	200	LC1-D150	BD	1.159,00	

Güç devresi: AC Kumanda devresi: düşük sarfiyatlı 24 V DC (≤ 2.4 W) ⁽²⁾

4	9	25	LC1-D09BL		75,00	
5.5	12	25	LC1-D12BL		79,00	
7.5	18	32	LC1-D18BL		89,00	
11	25	40	LC1-D25BL		116,00	
15	32	50	LC1-D32BL		189,00	
18.5	38	50	LC1-D38BL		240,00	

D Serisi Yardımcı kontaktörler ⁽³⁾

Vida bağlantılı

Kontak düzeni Kumanda devresi: AC

5NA			CAD-50	M7	51,00	20
3NA + 2NK			CAD-32	M7	51,00	20

Kontak düzeni Kumanda devresi: DC

5NA			CAD-50	BD	65,00	
3NA + 2NK			CAD-32	BD	65,00	15

D serisi kontaktör ve yardımcı kontaktörler için yedek bobinler, AC, 50/60 Hz

LC1-D09...D38 ve CAD için			LXD-1		21,00	
LC1-D40A, D50A, D65A			LXD-3		62,00	
LC1-D80, D95 için			LX1-D6		73,00	
LC1-D115, D150 için			LX1-D8		221,00	

(1) Bobin gerilimine karşılık gelen kodu referanstaki noktaların yerine koyunuz. (Örnek: LC1-D12M7=220 V 50/60 Hz bobinli LC1-D12 kontaktör)

(2) Düşük sarfiyatlı kontaktörlerin bobin sarfiyatı 2.4 W'dir. Diğer düşük sarfiyatlı DC gerilim kodları için lütfen Bölge Müdürlüklerimize başvurunuz.

(3) 15kW'a kadar D tipi kontaktörlerde yaylı klemens bağlantı için lütfen 444 30 30 Müşteri Destek Merkezi'ni arayınız.

(4) Everlink bağlantı sistemine sahiptir.

Kontaktör, yardımcı kontaktör ve bobinler için standart kumanda devresi gerilimleri ve kodları

AC gerilim (V) 50/60 Hz	24	42	48	110	220	380	400
LC1-D09... D150, CAD için kod	B7	D7	E7	F7	M7	Q7	V7
DC gerilim (V)	24	48	110				
LC1-D09...D150, CAD için kod	BD	ED	FD				

Anma gücü (kW) 380/400 V 50/60 Hz	Anma akımı (A) ≤ 440 V AC3 (≤ 55°C)	Termik akımı AC1 (Ith) (≤ 40°C)	Termik akımı AC1 (Ith) (≤ 60°C)	Referans ⁽¹⁾	Fiyat (TL)
--------------------------------------	---	---------------------------------------	---------------------------------------	-------------------------	---------------

Güç devresi: AC, Kumanda devresi: AC

55	115	200	200	LC1-F115••	914,00
75	150	250	250	LC1-F150••	1.025,00
90	185	275	275	LC1-F185••	1.236,00
110	225	315	280	LC1-F225••	1.274,00
132	265	350	300	LC1-F265••	2.407,00
160	330	400	360	LC1-F330••	2.520,00
200	400	500	430	LC1-F400••	3.259,00
250	500	700	580	LC1-F500••	5.295,00
335	630	1000	850	LC1-F630••	6.378,00
400	780	1600	1350	LC1-F780•• *	8.440,00
450	800	1000	850	LC1-F800••	8.771,00



LC1-F185



LC1-F630



LA5-FG431

LC1-F serisi kontaktörler için yedek ana kontak takımı (3 kutup için)

LC1-F115, F150	LA5-FF431	371,00
LC1-F185, F225	LA5-FG431	438,00
LC1-F265	LA5-FH431	752,00
LC1-F330, F400	LA5-F400803	1.148,00
LC1-F500	LA5-F500803	2.012,00
LC1-F630	LA5-F630803	3.323,00
LC1-F780	LA5-F780803	5.055,00
LC1-F800	LA5-F800803	5.232,00

LC1-F serisi kontaktörler için yedek bobin AC, 50 Hz

LC1-F115, F150	LX1-FF•••	213,00
LC1-F185, F225	LX1-FG•••	243,00
LC1-F265, F330	LX1-FH•••2	380,00
LC1-F400	LX1-FJ•••	622,00
LC1-F500	LX1-FK•••	671,00
LC1-F630	LX1-FL•••	710,00
LC1-F780	LX1-FX•••	1.375,00
LC1-F800	LX4-F8••	1.400,00

Yardımcı kontak blokları

(Bu ürünlerde birlikte kullanılacak yardımcı kontak blokları için bkz. sayfa 44.)

(1) LC1-F serisi bobinli kontaktör sipariş etmek için bobin gerilimine karşılık gelen kodu "••" yerine yazınız.

(Kontaktör referansına bobin dahildir.)

DC kumanda devresi gerilimleri için 444 30 30 Müşteri Destek Merkezi'ni arayınız.

LC1-F115-LC1-F780 arası kontaktörler, AC 50/60 Hz

LC1-F800 serisi kontaktör

AC gerilim (V) :	48	110	220	380	AC gerilim (V):	110-120	220-240	380-400
Kod:	E7	F7	M7	Q7	Kod:	FW	MW	QW

* LC1-F780 kontaktör için 48 V bobin mevcut değildir.

LC1-F serisi kontaktör için yedek bobin sipariş etmek için bobin gerilimine karşılık gelen rakamları referanstaki "•••" yerine yazınız.

AC Gerilim (V) 50/60 Hz:	24	110	110-120	220	220-240	380	380-400
LX1-FF,FG:	024	110	-	220	-	380	-
LX1-FH•••2:	-	110	-	220	-	380	-
LX1-FJ, FK:	-	110	-	220	-	380	-
LX1-FL:	-	110	-	220	-	380	-
LX1-FX:	-	110	-	220	-	380	-
LX4-F8:	-	-	FW	-	MW	-	QW

Bobinle beraber ayrıca sipariş edilecek doğrultucu

LC1-F serisi kontaktör için doğrultucu

Doğrultucu, 250 V; LC1-F800FW ve MW için	DR5-TE4U	482,00
Doğrultucu, 500 V; LC1-F800QW için	DR5-TE4S	482,00

800A kontaktör, bobinli olarak sipariş edildiğinde doğrultucu ile birlikte teslim edilmektedir.

Örneğin, LC1-F800FW=LC1F800 + LX4F8FW + DR5TE4U.

TeSys D - F Serisi Kontaktörler, 3 kutuplu, 9 - 800A

Kontaktörler için aksesuarlar



LAD-N22



LAD-S2



LAD-9R1

Tip	Referans	Fiyat (TL)	Minimum sip. adedi
Ani yardımcı kontak blokları ⁽¹⁾			
Kontaktör önüne geçmeli tip			
Vida bağlantılı			
LC1-D, LC1-F ve CAD için	1NA	LAD-N10 ⁽¹⁾	18,00
	1NK	LAD-N01 ⁽¹⁾	18,00
	1NA + 1NK	LAD-N11	18,00
	2NA	LAD-N20	18,00
	2NK	LAD-N02	18,00
	2NA + 2 NK	LAD-N22	28,00
	1NA + 3 NK	LAD-N13	28,00
	4NA	LAD-N40	28,00
	4NK	LAD-N04	28,00
	3NA + 1NK	LAD-N31	28,00
	2NA + 2NK	LAD-C22 ⁽²⁾	28,00
Kontaktör yanına geçmeli tip			
LC1-D ve CAD için	1NA + 1NK	LAD-8N11	18,00
	2NA	LAD-8N20	18,00
	2NK	LAD-8N02	18,00
RC Filtre ⁽³⁾			
LC1-D09... D38 için	24... 48 V AC	LAD-4RCE	17,00
LC1-D09... D38 için	110... 240 V AC	LAD-4RCU	14,00
LC1-D40A... D65A için	24... 48 V AC	LAD-4RC3E	19,00
LC1-D40A... D65A için	110... 240 V AC	LAD-4RC3U	19,00
LC1-D80... D150 için	24... 48 V AC	LA4-DA2E	19,00
LC1-D80... D150 için	110... 240 V AC	LA4-DA2U	18,00
Pnömatik zaman röleleri ⁽⁷⁾			
1NA + 1NK			
Çekme geciktirmesi, vida bağlantılı			
LC1-D, LC1-F ve CAD için	Ayar Sahası		
	0.1 - 3 sn	LAD-T0	72,00
	0.1 - 30 sn	LAD-T2	72,00
	10 - 180 sn	LAD-T4	72,00
Düşme geciktirmesi, vida bağlantılı			
LC1-D, LC1-F ve CAD için	0.1 - 3 sn	LAD-R0	72,00
	0.1 - 30 sn	LAD-R2	72,00
	10 - 180 sn	LAD-R4	72,00
Yıldız - Üçgen devresi için (çekme geciktirmesi) vida bağlantılı			
LC1-D, LC1-F ve CAD için	1 - 30 sn	LAD-S2 ⁽⁴⁾	79,00
Mekanik kilitleme blokları			
LC1-D09... D38 için		LAD-9R1 ⁽⁵⁾	28,00
LC1-D80... D95 (↘) için		LA9-D50978	34,00
LC1-D80... D95 (→) için		LA9-D80978	36,00
LC1-D115... D150 için		LA9-D11502 ⁽⁶⁾	51,00
EverLink aksesuarları			
Termik röle için bağlantı kiti (LC1D40A••, LC1D50A••, LC1D65A•• için)		LA7D3064	46,00
Enversör kiti		LAD9R3	87,00
Yatay montaj kiti		GV3S	48,00

(1) LC1-D09...D38 ve CAD üzerine bu blok takılamaz.

LC1-D40...D95 (AC kumanda) üzerine 2 blok takılabilir.

(2) 1NA + 1NK önce kapayan geç açan kontak.

(3) LAD-4R kontaktör yanına geçmeli, LA4-D kontaktör üstüne vidalı bağlantılı.

(4) NK kontağın açılması ile NA kontağın kapanması arasında 40 +- 15 ms zaman gecikmesi.

(5) Güç bağlantı seti dahildir.

(6) Elektriksel kilit dahildir.

(7) İlgili aksesuarlarda (LAD-N10 ve LAD-N01 hariç) yaylı klemens bağlantı için lütfen 444 30 30 Müşteri Destek Merkezi'ni arayınız.



LRD-08



LR97D



LR9-F73

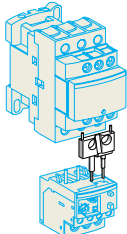

LAD-7C



LAD-7B106

Termik ayar sahası (A)	Birlikte kullanılacağı kontaktör referans	Referans	Fiyat (TL)	Minimum sip. adedi
Sınıf 10 A				
Vida bağlantılı				
0.10... 0.16	LC1-D09... D38	LRD-01	59,00	
0.16... 0.25	LC1-D09... D38	LRD-02	59,00	
0.25... 0.40	LC1-D09... D38	LRD-03	59,00	
0.40... 0.63	LC1-D09... D38	LRD-04	59,00	
0.63... 1	LC1-D09... D38	LRD-05	59,00	10
1... 1.7	LC1-D09... D38	LRD-06	59,00	10
1.6... 2.5	LC1-D09... D38	LRD-07	59,00	10
2.5... 4	LC1-D09... D38	LRD-08	59,00	10
4... 6	LC1-D09... D38	LRD-10	59,00	10
5.5... 8	LC1-D09... D38	LRD-12	59,00	10
7... 10	LC1-D09... D38	LRD-14	59,00	10
9... 13	LC1-D12... D38	LRD-16	59,00	10
12... 18	LC1-D18... D38	LRD-21	62,00	10
16... 24	LC1-D25... D38	LRD-22	62,00	10
23... 32	LC1-D25... D38	LRD-32	78,00	10
30... 38	LC1-D32 ve D38	LRD-35	79,00	
17... 25	LC1-D40A... D65A	LRD-325	122,00	
23... 32	LC1-D40A... D65A	LRD-332	122,00	
30... 40	LC1-D40A... D65A	LRD-340	122,00	
37... 50	LC1-D40A... D65A	LRD-350	125,00	
48... 65	LC1-D50A... D65A	LRD-365	128,00	
55... 70	LC1-D50... D95	LRD-3361	239,00	
63... 80	LC1-D65 ve D95	LRD-3363	264,00	
80... 104	LC1-D80 ve D95	LRD-3365	290,00	
80... 104	LC1-D115 ve D150	LRD-4365	309,00	
95... 120	LC1-D115 ve D150	LRD-4367	322,00	
110... 140	LC1-D150	LRD-4369	393,00	
80... 104	(1)	LRD-33656	309,00	
95... 120	(1)	LRD-33676	322,00	
110... 140	(1)	LRD-33696	387,00	

TeSys Elektronik Aşırı Akım Termik Röleleri

Elektronik aşırı akım termik rölesi

0,3...1,5	LC1D09...D38	LR97D015••(2)	147,00
1,2...7	LC1D09...D38	LR97D07••(2)	147,00
5...25	LC1D09...D38	LR97D25••(2)	209,00
20...38	LC1D09...D38	LR97D38••(2)	209,00

TeSys F serisi, Elektronik Termik Röleleri, 3 kutuplu, 60-630A arası

Faz dengesizliği ve faz kaybına karşı korumalı, AC uygulama için

60-100	LC1-F115'ten F185'e	LR9-F5367	382,00
90-150	LC1-F115'ten F185'e	LR9-F5369	464,00
132-220	LC1-F225'ten F265'e	LR9-F5371	540,00
200-330	LC1-F225'ten F500'e	LR9-F7375	587,00
300-500	LC1-F225'ten F500'e	LR9-F7379	895,00
380-630	LC1-F400'den F630'a	LR9-F7381	1.109,00

TeSys D Serisi Termik Röleleri için aksesuarlar

Hazır bağlantı kiti (LRD-01... 35 rölelerinin NK kontağının kontaktöre direkt bağlantısını sağlar).

LC1-D09... D18 için	LAD-7C1	18,00	10
LC1-D25... D38 için	LAD-7C2	22,00	10

Klemens bloğu (Termik rölenin kontaktörden bağımsız DIN raya montajı için)

LRD-01... 35 için	LAD-7B106	14,00	
LRD-3••• için	LA7-D3064	46,00	

(1) Bağımsız montaj.

* D serisi termik rölelerde 24A'ya kadar yaylı klemens bağlantı için lütfen 444 30 30 Müşteri Destek Merkezi'ni arayınız.

(2) Sipariş verirken reşerin son iki rakamındaki .. yerine M7= 240V, F7= 120V, B=24V, E=48V koyarak besleme gerilimlerini seçebilirsiniz.

Örneğin, 240V için LR97D015... LR97D015M7 referansını sipariş verin.

* Daha yüksek akım değerleri için 444 30 30 Müşteri Destek Merkezi'ni arayınız.

EasyPact TVS serisi kontaktörler, 3 kutuplu, 6 - 630A Raya geçmeli veya vida tespitli



LC1-E06



LC1-E40



LC1-E300

Anma gücü (kW) 380/400 V 50 Hz	Anma akımı (A) < 440 V AC3 ≤ 60°C	Yardımcı kontak NA	NK	Referans ⁽¹⁾	Standart kumanda devresi gerilimi	Fiyat (TL)	Minimum sip. adedi
2.2	6	0	1	LC1E0601••	M5	28,00	36
2.2	6	1	0	LC1E0610••	M5	28,00	36
4	9	0	1	LC1E0901••	M5	30,00	36
4	9	1	0	LC1E0910••	M5	30,00	36
5.5	12	0	1	LC1E1201••	M5	32,00	36
5.5	12	1	0	LC1E1210••	M5	32,00	36
7.5	18	0	1	LC1E1801••	M5	36,00	36
7.5	18	1	0	LC1E1810••	M5	36,00	36
11	25	0	1	LC1E2501••	M5	46,00	36
11	25	1	0	LC1E2510••	M5	46,00	36
15	32	0	1	LC1E3201••	M5	75,00	24
15	32	1	0	LC1E3210••	M5	75,00	24
18.5	38	0	1	LC1E3801••	M5	97,00	24
18.5	38	1	0	LC1E3810••	M5	97,00	24
18.5	40	1	1	LC1E40••	M5	107,00	9
22	50	1	1	LC1E50••	M5	156,00	9
30	65	1	1	LC1E65••	M5	207,00	9
37	80	1	1	LC1E80••	M5	232,00	5
45	95	1	1	LC1E95••	M5	300,00	-
55	120	1	1	LC1E120••	M5	396,00	-
90	160	1	1	LC1E160••	M5	506,00	-
110	200	0	0	LC1E200••	M5	847,00	-
132	250	0	0	LC1E250••	M5	1.071,00	-
160	300	0	0	LC1E300••	M5	1.170,00	-
200	400	0	0	LC1E400••	M7	2.283,00	-
250	500	0	0	LC1E500••	M7	3.707,00	-
335	630	0	0	LC1E630••	M7	4.466,00	-

EasyPact TVS serisi yardımcı kontaktörler

Vidalı bağlantı, kumanda devresi: AC

Kontakt düzeni

2NA + 2NK	CAE22••	M5	23,00	36
3NA + 1NK	CAE31••	M5	23,00	36
4NA + ONK	CAE40••	M5	23,00	36

Kontaktör, yardımcı kontaktör ve bobinler için standart kumanda devresi gerilimleri ve kodları

AC gerilim (V) 50 Hz	24	220
LC1-E09... E300, CAE için kod	B5	M5

EasyPact TVS serisi kontaktörler, 4 kutuplu, 16 - 125A



CAE40

Anma akımı (AC1) ≤ 55°C	Referans ⁽¹⁾	Standart kumanda devresi gerilimi	Fiyat (TL)	Minimum sip. adedi
Güç devresi AC, kumanda devresi AC				
16A	LC1E06004••	M7	34,50	-
20A	LC1E09004••	M7	38,00	-
25A	LC1E12004••	M7	45,00	-
32A	LC1E18004••	M7	52,50	-
40A	LC1E25004••	M7	75,00	-
45A	LC1E32004••	M7	90,00	-
50A	LC1E38004••	M7	124,00	-
60A	LC1E40004••	M7	195,00	-
80A	LC1E65004••	M7	250,00	-
100A	LC1E80004••	M7	285,00	-
125A	LC1E95004••	M7	335,00	-



LC1-E06004

Termik ayar sahası (A)	Birlikte kullanacağı kontaktör referansı	Referans	Fiyat (TL)	Minimum sip. adedi
Sınıf 10 A				
Vida bağlantılı				
0,1...0,16	LC1E06...E25	LRE01	36,00	-
0,16...0,25	LC1E06...E25	LRE02	36,00	-
0,25...0,4	LC1E06...E25	LRE03	36,00	-
0,4...0,63	LC1E06...E25	LRE04	36,00	-
0,63...1	LC1E06...E25	LRE05	36,00	-
1...1,6	LC1E06...E25	LRE06	36,00	-
1,6...2,5	LC1E06...E25	LRE07	36,00	-
2,5...4	LC1E06...E25	LRE08	36,00	-
4...6	LC1E06...E25	LRE10	36,00	-
5,5...8	LC1E06...E25	LRE12	36,00	-
7...10	LC1E06...E25	LRE14	36,00	-
9...13	LC1E06...E25	LRE16	36,00	-
12...18	LC1E06...E25	LRE21	36,00	-
16...24	LC1E06...E25	LRE22	36,00	-
23...32	LC1E32...E38	LRE32	50,00	-
30...38	LC1E32...E38	LRE35	56,00	-
17...25	LC1E40...E65	LRE322	67,00	-
23...32	LC1E40...E65	LRE353	67,00	-
30...40	LC1E40...E65	LRE355	67,00	-
37...50	LC1E40...E65	LRE357	70,00	-
48...65	LC1E40...E65	LRE359	72,00	-
55...70	LC1E80...E95	LRE361	131,00	-
63...80	LC1E80...E95	LRE363	146,00	-
80...104	LC1E80...E95	LRE365	162,00	-
51...81	LC1E120...E160	LRE480	203,00	-
62...99	LC1E120...E160	LRE481	236,00	-
84...135	LC1E120...E160	LRE482	259,00	-
124...198	LC1E200...E250	LRE483	300,00	-
146...234	LC1E200...E250	LRE484	308,00	-
174...279	LC1E300	LRE485	317,00	-
208...333	LC1E300	LRE486	323,00	-
259...414	LC1E400...E500	LRE487	572,00	-
321...513	LC1E400...E500	LRE488	803,00	-
394...630	LC1E500...E600	LRE489	990,00	-



LRE12



LRE355



LRE483

EasyPact TVS GZ1 Serisi Motor Koruma Şalterleri

Termik manyetik karakteristikli, (10-100 kA)

Anma gücü (kW) 400 V, 50/60 Hz	Termik ayar sahası (A)	Referans	Fiyat (TL)
-	0.1... 0.16	GZ1E01	70,00
-	0.16... 0.25	GZ1E02	70,00
-	0.25... 0.40	GZ1E03	64,00
-	0.40... 0.63	GZ1E04	64,00
-	0.63... 1	GZ1E05	64,00
0.37	1... 1.6	GZ1E06	64,00
0.75	1.6... 2.5	GZ1E07	64,00
1.5	2.5... 4	GZ1E08	64,00
2.2	4... 6.3	GZ1E10	64,00
4	6... 10	GZ1E14	68,00
5.5	9... 14	GZ1E16	68,00
7.5	13... 18	GZ1E20	75,00
9	17... 23	GZ1E21	78,00
11	20... 25	GZ1E22	78,00
15	24... 32	GZ1E32	128,00



GZ1E22

EasyPact TVS serisi için yardımcı donanımlar

Açıklama	Referans	Fiyat (TL)	Minimum sip. adedi
Ön yardımcı kontak bloğu	1 NA + 1 NK	LAEN11	9,00
	2 NA	LAEN20	9,00
	2 NK	LAEN02	9,00
	2 NA + 2 NK	LAEN22	14,00
Yıldız üçgen için zaman gecikmesi	LC1E25...E300	LAETSD	63,00
Enversör mekanik kilit	LC1E06...E65	LAEM1	17,00
	LC1E80...E95	LAEM4	17,00
LRE röleleri için terminal bloğu	LC1E06...E38	LAEB1	13,00
	LC1E40...E95	LAEB3	37,00
GZ1E şalterleri için yana yardımcı kontak bloğu	1NA + 1NK	GZ1AN11	11,00
	1NA + 1NA	GZ1AN20	11,00

Anma gücü (kW) 380/400 V, 50/60 Hz	Termik ayar sahası (A)	Referans	Fiyat (TL)
---------------------------------------	---------------------------	----------	---------------

Termik manyetik karakteristikli, (15-100 kA)

-	0.1... 0.16	GV2-ME01	92,00
0.06	0.16... 0.25	GV2-ME02	92,00
0.09	0.25... 0.40	GV2-ME03	80,00
0.12 / 0.18	0.40... 0.63	GV2-ME04	80,00
0.25	0.63... 1	GV2-ME05	80,00
0.37 / 0.55	1... 1.6	GV2-ME06	80,00
0.75	1.6... 2.5	GV2-ME07	80,00
1.5	2.5... 4	GV2-ME08	80,00
2.2	4... 6.3	GV2-ME10	80,00
4	6... 10	GV2-ME14	86,00
5.5	9... 14	GV2-ME16	86,00
7.5	13... 18	GV2-ME20	97,00
9	17... 23	GV2-ME21	105,00
11	20... 25	GV2-ME22	105,00
15	24... 32	GV2-ME32	183,00
18.5	30... 40 (1)	GV3-P40	374,00
22	37... 50 (1)	GV3-P50	388,00
30	48... 65 (1)	GV3-P65	405,00
37	56... 80	GV3-ME80	397,00



GV2-ME

EverLink

Termik manyetik karakteristikli (50-100 kA)

-	0.1... 0.16	GV2-P01	102,00
0.06	0.16... 0.25	GV2-P02	102,00
0.09	0.25... 0.40	GV2-P03	91,00
0.12 / 0.18	0.40... 0.63	GV2-P04	91,00
0.25	0.63... 1	GV2-P05	91,00
0.37 / 0.55	1... 1.6	GV2-P06	91,00
0.75	1.6... 2.5	GV2-P07	91,00
1.5	2.5... 4	GV2-P08	91,00
2.2	4... 6.3	GV2-P10	91,00
4	6... 10	GV2-P14	102,00
5.5	9... 14	GV2-P16	102,00
7.5	13... 18	GV2-P20	112,00
9	17... 23	GV2-P21	123,00
11	20... 25	GV2-P22	123,00
15	24... 32	GV2-P32	221,00
18.5	30... 40 (1)	GV3-P40	374,00
22	37... 50 (1)	GV3-P50	388,00
30	48...65 (1)	GV3-P65	405,00



GV3-P

EverLink

(1) GV3P serisi şalterlerin kesme kapasitesi 50 kA'dır. Everlink bağlantı sistemine sahiptir.

Manyetik karakteristikli (15-100 kA)

Anma akımı (A)	Referans	Fiyat (TL)	
-	0.4	GV2-LE03	83,00
-	0.63	GV2-LE04	83,00
-	1	GV2-LE05	83,00
0.37	1.6	GV2-LE06	83,00
0.75	2.5	GV2-LE07	83,00
1.5	4	GV2-LE08	83,00
2.2	6.3	GV2-LE10	83,00
4	10	GV2-LE14	90,00
5.5	14	GV2-LE16	90,00
7.5	18	GV2-LE20	102,00
11	25	GV2-LE22	105,00
15	32	GV2-LE32	180,00
18.5	40	GV3-L40 (1)	274,00
22	50	GV3-L50 (1)	281,00
30	65	GV3-L65 (1)	285,00
37	80	28100 (2)	395,00



GV2-LE

EverLink

(1) GV3 serisi şalterlerin kesme kapasitesi 50 kA'dır.

(2) NS80H-MA80 serisi şalterlerin kesme kapasitesi 70 kA'dır.

TeSys GV & Compact NSX Serisi Motor Koruma Şalterleri

Motor anma gücü (kW) AC3, 400-415, 50/60 Hz	Termik ayar sahası (A)	Kesme kapasitesi 400-415V (kA)	Referans	Fiyat (TL)
--	---------------------------	--------------------------------------	----------	---------------

Termik-manyetik karakteristikli

30-37	48-80	25	GV7-RE80	798,00
45	60-100	25	GV7-RE100	798,00
55-75	90-150	35	GV7-RE150	831,00
90-110	132-220	35	GV7-RE220	1.045,00
30-37	48-80	70	GV7-RS80	914,00
45	60-100	70	GV7-RS100	914,00
55-75	90-150	70	GV7-RS150	928,00
90-110	132-220	70	GV7-RS220	1.282,00



GV7-R

Akım sınırlama modülleri

Şalter üzerine monte	GV1-L3	93,00
Bağımsız monte	LA9-LB920	209,00

Compact NSX, Termik-manyetik karakteristikli

Motor anma gücü (kW)	Tip	Kesme kap. 400-415V (kA)	Termik ayar sahası (A)	Manyetik ayar sahası (A)	Referans	Fiyat (TL)
37/45	NSX100F Micrologic 2.2 M 100	36	50-100	5-13 x In	LV429825	592,00
55/75	NSX160F Micrologic 2.2 M 150	36	70-150	5-13 x In	LV430985	620,00
90/110	NSX250F Micrologic 2.2 M 220	36	100-220	5-13 x In	LV431160	752,00
132/160	NSX400F Micrologic 2.3 M 320	36	160-320	5-13 x In	LV432775	1.697,00
200/250	NSX630F Micrologic 2.3 M 500	36	250-500	5-13 x In	LV432975	1.939,00
37/45	NSX100N Micrologic 2.2 M 100	50	50-100	5-13 x In	LV429830	645,00
55/75	NSX160N Micrologic 2.2 M 150	50	70-150	5-13 x In	LV430988	679,00
90/110	NSX250N Micrologic 2.2 M 220	50	100-220	5-13 x In	LV431165	862,00
132/160	NSX400N Micrologic 2.3 M 320	50	160-320	5-13 x In	LV432776	1.949,00
200/250	NSX630N Micrologic 2.3 M 500	50	250-500	5-13 x In	LV432976	2.134,00
37/45	NSX100H Micrologic 2.2 M 100	70	50-100	5-13 x In	LV429835	659,00
55/75	NSX160H Micrologic 2.2 M 150	70	70-150	5-13 x In	LV430991	757,00
90/110	NSX250H Micrologic 2.2 M 220	70	100-220	5-13 x In	LV431170	922,00
132/160	NSX400H Micrologic 2.3 M 320	70	160-320	5-13 x In	LV432777	2.212,00
200/250	NSX630H Micrologic 2.3 M 500	70	250-500	5-13 x In	LV432977	2.424,00



NSX100F Micrologic 2.2M

Compact NSX, Manyetik karakteristikli

Yumuşak yolvericiler, hız kontrol cihazları ve motor koruma uygulamaları için

Motor anma gücü (kW)	Tip	Kesme kap. 400-415V (kA)	Termik ayar sahası (A)	Manyetik ayar sahası (A)	Referans	Fiyat (TL)
3/5.5	NSX100F MA12.5	36	-	6-14 x In	LV429743	376,00
7.5/11	NSX100F MA25	36	-	6-14 x In	LV429742	376,00
15/22	NSX100F MA50	36	-	6-14 x In	LV429741	376,00
37/45	NSX100F MA100	36	-	6-14 x In	LV429740	376,00
55/75	NSX160F MA150	36	-	6-14 x In	LV430830	388,00
90/110	NSX250F MA220	36	-	6-14 x In	LV431748	499,00
132/160	NSX400F 1.3-M 320	36	-	5-13 x In	LV432748	1.498,00
200/250	NSX630F 1.3-M 500	36	-	5-13 x In	LV432948	1.648,00
3/5.5	NSX100N MA12.5	50	-	6-14 x In	LV429753	413,00
7.5/11	NSX100N MA25	50	-	6-14 x In	LV429752	413,00
15/22	NSX100N MA50	50	-	6-14 x In	LV429751	413,00
37/45	NSX100N MA100	50	-	6-14 x In	LV429750	413,00
55/75	NSX160N MA150	50	-	6-14 x In	LV430832	440,00
90/110	NSX250N MA220	50	-	6-14 x In	LV431752	582,00
132/160	NSX400N 1.3-M 320	50	-	5-13 x In	LV432749	1.722,00
200/250	NSX630N 1.3-M 500	50	-	5-13 x In	LV432949	1.939,00
3/5.5	NSX100H MA12.5	70	-	6-14 x In	LV429763	485,00
7.5/11	NSX100H MA25	70	-	6-14 x In	LV429762	485,00
15/22	NSX100H MA50	70	-	6-14 x In	LV429761	485,00
37/45	NSX100H MA100	70	-	6-14 x In	LV429760	485,00
55/75	NSX160H MA150	70	-	6-14 x In	LV430834	534,00
90/110	NSX250H MA220	70	-	6-14 x In	LV431756	679,00
132/160	NSX400H 1.3-M 320	70	-	5-13 x In	LV432750	1.988,00
200/250	NSX630H 1.3-M 500	70	-	5-13 x In	LV432950	2.182,00



NSX100F MA100

Not: Farklı kesme kapasiteleri ve farklı Micrologic koruma üniteleri için 444 30 30 Müşteri Destek Merkezi'ni arayınız.



GV-AE



GV-AN



GV2-G454

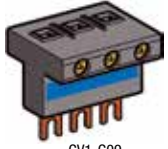

GV1-G09

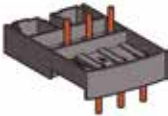

GV2AF



GV2-MC



GV3-A01



GV7-AD



GV7-AU

Tip	Referans	Fiyat (TL)	Minimum sip. adedi	
GV2 ve GV3P motor koruma şalterleri için aksesuarlar				
Ani yardımcı kontak blokları				
Vida bağlantılı ⁽²⁾				
Öne takılan tip (1 blok / ünite)	1NA + 1NK	GV-AE11	11,00	10
	2NA	GV-AE20	11,00	10
Sol yana takılan tip (maks. 2 blok / ünite)	1NA + 1NK	GV-AN11	12,00	10
	2NA	GV-AN20	12,00	
Hata sinyali + ani yardımcı kontak bloğu (GV-AD her zaman motor koruma şalterinin yanına monte edilir)				
Sol yana takılır (maks. 1 blok / ünite)	1NA (Hata) + 1NA	GV-AD1010	28,00	
	1NK (Hata) + 1NA	GV-AD0110	28,00	
Kısa devre sinyalizasyon bloğu				
Sol yana takılır (maks. 1 blok / ünite)	KA	GV-AM11	26,00	
Düşük gerilim açtırma bloğu				
Sağ yana takılır (maks. 1 blok / ünite)	220-240 V, 50 Hz	GV-AU225	44,00	
Şönt gerilim açtırma bloğu				
Sağ yana takılır (maks. 1 blok / ünite)	380-400 V, 50 Hz	GV-AU385	44,00	
	220-240 V, 50 Hz	GV-AS225	44,00	
	380-400 V, 50 Hz	GV-AS385	44,00	
Besleme barası (3 kutuplu, 63A, 54 mm adım genişliği)				
5 adet GV2 besleme için		GV2-G554	29,00	
4 adet GV2 besleme için		GV2-G454 (1)	26,00	
2 adet GV2 besleme için		GV2-G254 (1)	22,00	
Besleme barası girişi				
Motor koruma şalteri yanına montaj için		GV2-G05	31,00	
Motor koruma şalteri üzerine montaj için		GV1-G09	18,00	
Kutular				
IP41 şalter kutusu		GV2-MC01	24,00	
IP55 şalter kutusu		GV2-MC02	36,00	
IP41 kutu için IP55 mühürleme aksesuarı		GV2-E01	11,00	10
Ø40 mantar kafa acil durdurma buton aksesuarı		GV2-K031	43,00	
Adaptör plakası				
Bir GV2-ME ile bir LC1-D09... D38'in, ön yüzleri hizalanmış montajı için		LAD-31	6,00	10
Kombinasyon blokları				
GV2 ile LC1-K veya LP1-K'nin kombine montajı için		GV2-AF01	11,00	10
GV2 ile LC1-D09... D38 kombine montajı için		GV2-AF3	7,00	10
LAD31 üzerine monte edilmiş GV2 ile LC1-D09... D38 kombine montajı için		GV2-AF4	7,00	10
GV3-ME motor koruma şalterleri için aksesuarlar				
Ani yardımcı kontak blokları				
	1NA + 1NK	GV3-A01	14,00	
Hata sinyali kontağı				
	1NK	GV3-A08	46,00	
	1NA	GV3-A09	46,00	
GV7-R motor koruma şalterleri için aksesuarlar				
İlave yardımcı kontaklar				
Standart (açma/elektriksel hata/AK sinyal)		GV7-AE11	44,00	
Düşük seviyeli güç (açma/elektriksel hata/AK sinyal)		GV7-AB11	50,00	
Manyetik hata göstergesi ünitesi, 110-415 V		GV7-AD112	202,00	
Elektriksel açtırma bobinleri				
Düşük gerilim bobini	200-240 V 50/60 Hz	GV7-AU207	140,00	
	380-440 V 50/60 Hz	GV7-AU387	140,00	
Şönt açtırma bobini	200-240 V 50/60 Hz	GV7-AS207	158,00	
	380-440 V 50/60 Hz	GV7-AS387	158,00	
Bağlantı aksesuarları				
Terminal koruyucuları mühür aksesuarı ile birlikte		GV7-AC01	36,00	
LC1-F/GV7-R arası bağlantı, koruma kapağı ile		GV7-AC06	163,00	

(1) 45 mm adım genişliğine sahip besleme baraları için referans sonundaki 54 kodunu 45 olarak değiştirin. Örnek: GV2-G454-GV2-G445.

(2) GV2 serisi yardımcı kontak bloklarında yaylı klemens bağlantı için referans sonuna 3 ekleyin. Örnek: GV-AE11 GV-AE113 olur.



LC1DFK

Çalışma gücü, $\leq 55^{\circ}\text{C}$, kVAr (400/440V)	50/60 Hz için kVAr (660/690V)	Yardımcı kontak	Referans ⁽²⁾	Fiyat (TL)
12.5	18	1NA+1NK	LC1-DFK11••	131,00
12.5	18	2NK	LC1-DFK02••	131,00
16.7	24	1NA+1NK	LC1-DGK11••	145,00
16.7	24	2NK	LC1-DGK02••	145,00
20	30	1NA+1NK	LC1-DLK11••	174,00
20	30	2NK	LC1-DLK02••	174,00
25	36	1NA+1NK	LC1-DMK11••	218,00
25	36	2NK	LC1-DMK02••	218,00
33.3	48	1NA+2NK	LC1-DPK12••	323,00
40	58	1NA+2NK	LC1-DTK12••	410,00
60	92	1NA+2NK	LC1-DWK12••	532,00

(2) Referansı kumanda devresi gerilimine karşılık gelen kodla tamamlayınız.

Standart kumanda devresi gerilimleri ve kodları

AC gerilim (V) (50/60 Hz)	24	110	220	380	400
Kod :	B7	F7	M7	Q7	V7

TeSys D serisi kontaktörler, 4 kutuplu, 20 - 200A



LC1DT20

Anma akımı (AC1) $\leq 60^{\circ}\text{C}$	Referans	Referans ⁽²⁾	Fiyat (TL)
---	----------	-------------------------	---------------

Güç devresi AC, kumanda devresi AC

20	LC1DT20••	M7	62,00
25	LC1DT25••	M7	67,00
32	LC1DT32••	M7	89,00
40	LC1DT40••	M7	129,00
60	LC1DT60A•• (2)	M7	292,00
80	LC1DT80A•• (2)	M7	418,00
125	LC1D80004••	M7	557,00
200	LC1D115004••	M7	917,00

Güç devresi AC, kumanda devresi DC

20	LC1DT20••	BD	74,00
25	LC1DT25••	BD	80,00
32	LC1DT32••	BD	105,00
40	LC1DT40••	BD	149,00
60	LC1DT60A•• (2)	BD	334,00
80	LC1DT80A•• (2)	BD	499,00
200	LC1D115004••	BD	1.106,00

(2) Everlink bağlantı sistemine sahiptir.

4 kutuplu kontaktörler için standart kumanda devresi gerilimleri ve kodları

AC gerilim (V) 50/60 Hz	24	110	220	380
Kod:	B7	F7	M7	Q7

DC gerilim (V)	24	48	110
Kod:	BD	ED	FD

PTC Termistör koruma rölesi



LT3-SE00M

Otomatik resetli, 1 NK kontak	230 V AC	LT3-SE00M	157,00
Otomatik resetli, gerilim ve hata göstergeli, 1 NA+ NK kontak	115/230 V AC	LT3-SA00M	193,00
Otomatik resetli, gerilim ve hata göstergeli, 2A/K kontak	24-230 V AC-DC	LT3-SA00MW	230,00
Otomatik ve manuel resetli, gerilim ve hata göstergeli, 1 NK+1NA kontak	115/230 V AC	LT3-SM00M	370,00
Otomatik ve manuel resetli, gerilim ve hata göstergeli, test ve reset butonlu, 2A/K kontak	24-230 V AC-DC	LT3-SM00MW	439,00

Trifaze motorlar için kutulu motor yolvericiler Hazır bağlantılı yıldız - üçgen yolvericiler



LE1D-09

Motor anma gücü (kW) AC3, 220 V 380 V 440 V			Birlikte kullanılacak termik röle ⁽²⁾	Referans ⁽¹⁾	Fiyat (TL)
2.2	4	4	LRD-14	LE1-D09••	157,00
3	5.5	5.5	LRD-16	LE1-D12••	181,00
4	7.5	9	LRD-21	LE1-D18••	186,00
5.5	11	11	LRD-22	LE1-D25••	200,00

Trifaze motorlar için kutulu komple motor yolvericiler

(IP65 kutu bağlantıları yapılmış kontaktör ve termik röleden oluşmaktadır.)

220-230V kW	230-240V kW	380-400V kW	400-415V kW	Termik akım ayar sahası (A) ⁽³⁾	Referans ⁽¹⁾	Fiyat (TL)
0.12	0.12	0.25	0.25	0.54-0.8	LE1-M35••05	122,00
0.18	0.18	0.37	0.37	0.8-1.2	LE1-M35••06	122,00
0.25	0.25	0.55	0.55	1.2-1.8	LE1-M35••07	122,00
0.37	0.37	1.1	0.75	1.8-2.6	LE1-M35••08	122,00
0.55	0.55	1.5	1.5	2.6-3.7	LE1-M35••10	122,00
1.1	0.75	2.2	2.2	3.7-5.5	LE1-M35••12	122,00
1.5	1.1	3	3	5.5-8	LE1-M35••14	125,00
2.2	2.2	4	4	8-11.5	LE1-M35••16	125,00
3	3	5.5	5.5	10-14	LE1-M35••21	164,00
3.7	4	7.5	7.5	12-16	LE1-M35••22	164,00

Kutulu motor yolverici ve yıldız üçgen yolvericiler için standart kumanda devresi gerilimleri ve kodları

AC gerilim (V), 50/60 Hz	24	110	220	380
	B7	F7	M7	Q7



LE1-M35••••

(1) Referanstaki noktanın yerini bobin gerilimine karşılık gelen kodla tamamlayınız.

(2) Termik röle ayrıca sipariş edilmelidir.

7.5 - 45 kW arası güçlerde kullanılacak kutulu yolvericiler için 444 30 30 Müşteri Yardım Hattı'nı arayınız.

(3) Termik röle dâhildir, ayrıca sipariş edilmesine gerek yoktur.



LC3-D09A

Hazır bağlantılı yıldız - üçgen yolvericiler ⁽⁴⁾

Yolvericiler krome sac üzerine monte edilmiştir.

Motor anma gücü 380/400 (kW)	Mekanik kilitleme	Referans ⁽³⁾	Fiyat (TL)
7.5	Dahil	LC3-D09A••	431,00
11	Dahil	LC3-D12A••	455,00
18.5	Dahil	LC3-D18A••	569,00
25	Dahil	LC3-D32A••	675,00

(4) Termik röle dâhil değildir. Termik röle motor nominal akımının 0.58 katına karşılık düşecek şekilde termik röle akım ayar sahası ve kontaktör tipine uygun olarak ayrıca seçilmelidir. Yukarıdaki referans ve motor güç eşleşmesi motor tipine ve üreticisine göre değişim gösterebilir. Seçim yapılırken motor plaka değerlerini dikkate alınız.

(5) Referanstaki noktanın yerini bobin gerilimine karşılık gelen kodla tamamlayınız.

Standart kumanda devresi gerilimleri ve kodları

LC3-D için

AC Gerilim (V) :	24	110	220	380
50/60 Hz Kod :	B7	F7	M7	Q7



LC3-F150••

Mini-VARIO / VARIO
12-175 A sarı-kırmızı emniyet şalterleri / ana şalterler
CE normlarına uygun, UL, CSA, ASE, GL sertifikalı



VCF-0



VBF-4



VCF-5



VCFN-••GE



KZ32

Tip	Anma gücü 400-415 (AC3) (kW)	Anma akımı 440 V (AC23) (A)	Termik akım Ith (AC1) (A)	Referans	Fiyat (TL)
Ana / Emniyet şalteri ⁽²⁾					
Mini VARIO	3	8.1	12	V•DN-12	38,00
	4	11	20	V•DN-20	42,00
VARIO	3	8.1	12	V•F-02	44,00
	4	11	20	V•F-01	46,00
	5.5	14	25	V•F-0	49,00
	7.5	21	32	V•F-1	64,00
	11	29	40	V•F-2	84,00
	18.5	41	63	V•F-3	101,00
	22	57	80	V•F-4	132,00
	30	68	125	V•F-5	224,00
	37	83	175	V•F-6	297,00
Kutulu Mini VARIO ⁽³⁾	3	8.1	12	VCFN-12GE	57,00
(IP55)	4	11	20	VCFN-20GE	65,00

Nötr modülü: Şalter gövdesine monte edilir. Geç açan erken kapatan kontaklı.

Mini VARIO	V•DN12-V•DN20 için	VZN-11	21,00
VARIO	V•F01-V•F2 için	VZ-11	23,00
	V•F3 ve V•F4 için	VZ-12	33,00
	V•F5 ve V•F6 için	VZ-13	70,00

Topraklama modülü: Şalter gövdesine monte edilir.

Mini VARIO	V•DN12-V•DN20 için	VZN-14	20,00
VARIO	V•F01-V•F2 için	VZ-14	22,00
	V•F3 ve V•F4 için	VZ-15	32,00
	V•F5 ve V•F6 için	VZ-16	49,00

Yardımcı kontak bloğu: Şalter gövdesine monte edilir.

Mini VARIO	1 NA geç kapayan kontak	VZN-05	18,00
	1 NK erken açan kontak	VZN-06	18,00
VARIO 2	NA	VZ-20	31,00
	1 NA+1 NK (geç kapayan, erken açan)	VZ-7	31,00

Uzatma şaftı

Mini VARIO	V•DN12-V•DN20 için (e=300-330 mm)	VZN-17	21,00
VARIO	V•F01-V•F2 için (e=300-330 mm)	VZ-17	24,00
	V•F3, V•F4 ve V•F5, V•F6 için (e=300-330 mm)	VZ-18	29,00
	V•F01-V•F2 için (e=400-430 mm)	VZ-30	28,00
	V•F3, V•F4 için (e=400-420 mm)	VZ-31	31,00
	V•F5, V•F6 için (e=430-450 mm)	VZ-31	31,00

Not: e= Pano net derinliği.

Kapı kilitleme mekanizması

	V•F01-V•F2 için	KZ-32	12,00 (4)
	V•F3, V•F4 ve V•F5, V•F6 için	KZ-74	13,00 (4)

Giriş terminali koruma kapağı ⁽⁴⁾

Mini VARIO	V•DN12-V•DN20 için	VZN-08	7,00
VARIO	V•F01-V•F2 için	VZ-8	7,00
	V•F3 ve V•F4 için	VZ-9	7,00
	V•F5 ve V•F6 için	VZ-10	10,00

(1) Şalter rengini belirleyen kodu referanstaki noktaların yerine koyunuz.

B: siyah plaka, siyah mandal

C: sarı plaka, kırmızı mandal

(2) Pano kapısı üzerine montaj içindir.

(3) Kutulu minivario üzerine eklenebilir modül sayısı 2'dir.

(4) Minimum sipariş adedi 5'tir.

(5) Ek modül koruma kapağı referansları için lütfen bölge müdürlüklerimize başvurunuz.

AC3: Endüktif yükler (sincap kafesli motorlar)

AC23A: Aşırı endüktif yükler (kontrol panolarında ana şalter)

AC1: Rezistif veya az endüktif yükler (ısıtma, dağıtım)

Açıklama	In (A)	Bağlantı tipi	DIN tipi	Referans	Fiyat (TL)
----------	--------	---------------	----------	----------	------------

Sigortalı yük ayırıcılar

ISFT100N	100	Kablo bağlantı	000	LV480750	146,00
ISFT100	100/160	Kablo bağlantı	000	49800	118,00
ISFT160	160	Kablo bağlantı	000/00	49804	133,00

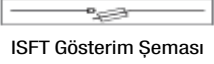

ISFT Gösterim Şeması



49825

ISFT100N	100	60 mm baraya askı	000	LV480751	179,00
ISFT160	160	60 mm baraya askı	000/00	49806	258,00
ISFT250	250	60 mm baraya askı	1	49815	582,00
ISFT250	250	100 mm baraya askı	1	49816	612,00
ISFT400	400	60 mm baraya askı	2	49820	780,00
ISFT400	400	100 mm baraya askı	2	49821	847,00
ISFT630	630	60 mm baraya askı	3	49826	873,00
ISFT630	630	100 mm baraya askı	3	49827	956,00

ISFT160	160	M8 konnektörlü	000/00	49803	127,00
ISFT250	250	M10 konnektörlü	1	49813	338,00
ISFT400	400	M10 konnektörlü	2	49819	439,00
ISFT630	630	M10 konnektörlü	3	49825	591,00

Sigortalı yük ayırıcı aksesuarları

ISFT100 için kapak				49878	30,00
ISFT160 için kapak				49881	30,00
ISFT250 için kapak				49884	39,00
ISFT400 için kapak				49887	46,00
ISFT630 için kapak				49889	50,00
ISFT100N yardımcı kontak L				V480755	18,00
ISFT100 + ISFT250 + ISFT400 + ISFT630 yardımcı kontak				49885	18,00
ISFT160 yardımcı kontak				49892	86,00

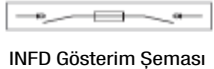

INFD Gösterim Şeması



LV480512

Sigortalı yük ayırıcılar

INFD40	40		000	LV480400	353,00
INFD63	63		00/000	LV480405	393,00
INFD160	160		00/000	LV480416	557,00
INFD200	200		0	LV480500	1011,00
INFD250	250		0/1	LV480503	1184,00
INFD400	400		0/1/2	LV480506	1711,00
INFD630	630		3	LV480509	2072,00
INFD800	800		3	LV480512	2914,00

Sigortalı yük ayırıcı aksesuarları

Üstünden dönen kol				49614	27,00
Siyah uzatılmış dönen kol, INFD40...INFD250 için				49619	46,00
Kırmızı / sarı uzatılmış dönen kol, INFD40...INFD250 için				49616	55,00
Şaft 43 cm (6 x 6), INFD40...INFD250 için				49626	30,00
Siyah uzatılmış dönen kol, INFD400 için				LV480540	60,00
Siyah uzatılmış dönen kol, INFD600...INFD800 için				49620	74,00
Şaft 46,5 cm (12 x 12) INFD400...INFD800 için				49627	36,00
Yardımcı kontak NA				49609	38,00
Yardımcı kontak NK				49610	38,00
Sola takılan kontak adaptörü (INFD40 için)				49608	14,00
120 - 260 V AC 50 / 60 Hz sigorta monitörü				LV480560	256,00
380 - 690 V AC 50 / 60 Hz sigorta monitörü				LV480561	256,00

INF serisinde;

* Kısa şaft, yük ayırıcı ile birlikte gönderilir. Kumanda kolu, ayrı sipariş edilmelidir.

* Uzatmalı kumanda kolları için ise uzun şaft ve kumanda kolu, ayrı sipariş edilmelidir.

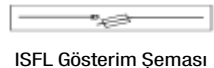

ISFL Gösterim Şeması



LV480853

Sigortalı yük ayırıcılar (Tek sıra)

ISFL160	160	60 mm baraya askılı downstream dağıtım	00/000	LV480850	258,00
ISFL160	160	60 mm baraya askılı upstream dağıtım	00/000	LV480851	258,00
ISFL160	160	100 mm baraya doğrudan bağlantı	00/000	LV480852	234,00
ISFL160	160	100 mm baraya doğrudan bağlantı	00/000	LV480853	247,00
ISFL250	250	185 mm baraya bağlantı	1	LV480856	630,00
ISFL400	400	185 mm baraya bağlantı	2	LV480857	642,00
ISFL630	630	185 mm baraya bağlantı	3	LV480858	680,00

Sigortalı yük ayırıcı aksesuarları

ISFL160, 185 mm baraya bağlantı için adaptasyon plakası				LV480854	67,00
ISFL160, 185 mm baraya 2 adet cihaz bağlantısı için adaptasyon plakası				LV480855	124,00

Compact INS (Siyah)

Tip	Anma akımı In (A)	Kısa devre kapama kap. I cm (kA tepe)	Referans	Fiyat (TL)
3 kutup				
INS40	40	15	28900	129,00
INS63	63	15	28902	133,00
INS80	80	5	28904	155,00
INS100	100	20	28908	166,00
INS125	125	20	28910	209,00
INS160	160	20	28912	236,00
INS250	250	30	31106	450,00
INS400	400	50	31110	750,00
INS630	630	50	31114	848,00
INS800	800	75	31330	2.472,00
INS1000	1000	75	31332	2.552,00
INS1250	1250	75	31334	2.890,00
INS1600	1600	75	31336	3.134,00
INS2000	2000	105	31338	6.153,00
INS2500	2500	105	31340	6.280,00



INS160



INS250



INS400

Compact INS/INV- Yardımcı donanımlar (Siyah)

Döner kurma kolları

Önden uzatmalı döner kurma kolu	INS40-INS160	LV428941	62,00
Yandan uzatmalı döner kurma kolu	INS40-INS160	28943	50,00
Önden uzatmalı döner kurma kolu	INS250	LV431050	102,00
Yandan uzatmalı döner kurma koluna dönüştürme aksesuarı ⁽²⁾	INS250	31054	61,00
Yandan uzatmalı döner kurma kolu ⁽²⁾	INS250	31057	71,00
Önden uzatmalı döner kurma kolu	INS400-630	31052	159,00
Önden uzatmalı döner kurma kolu, kısa şaft	INS630B-INS2500	31288	314,00

(1) 4 kutuplu ve kontak konumu görülebilir tipler için firmamıza danışınız.

(2) INS250'de yandan uzatmalı döner kurma kolu için 31054 ve 31057 referansları birlikte sipariş edilmelidir.

Compact INS (Kırmızı-Sarı)

Tip	Anma akımı In (A)	Kısa devre kapama kap. I cm (kA tepe)	Referans	Fiyat (TL)
3 kutup				
INS40	40	15	28916	130,00
INS63	63	15	28918	134,00
INS80	80	15	28920	159,00
INS100	100	20	28924	167,00
INS125	125	20	28926	209,00
INS160	160	20	28928	240,00
INS250	250	30	31126	424,00



INS160



INS250

Compact INS/INV- Yardımcı donanımlar (Kırmızı-Sarı)

Döner kurma kolları (Kırmızı kollu ve sarı zemimli)

Önden uzatmalı döner kurma kolu	INS40-INS160	LV428942	63,00
Yandan uzatmalı döner kurma kolu	INS40-INS160	28944	53,00
Önden uzatmalı döner kurma kolu	INS250	LV431051	110,00
Yandan uzatmalı döner kurma koluna dönüştürme aksesuarı ⁽²⁾	INS250	31054	61,00
Yandan uzatmalı döner kurma kolu ⁽²⁾	INS250	31058	105,00

(1) 4 kutuplu ve kontak konumu görülebilir tipler için firmamıza danışınız.

(2) INS250'de yandan uzatmalı döner kurma kolu için 31054 ve 31058 referansları birlikte sipariş edilmelidir.

Compact INS/INV- Elektriksel donanımlar

Yardımcı Kontaktlar

OF/CAF/CAO kontak	29450	42,00
OF/CAF/CAO kontak (küçük yükler için)	29452	42,00

29450 ve 29452 kontaktları, yerleştirildiği kontak yuvasına göre işlev yüklenir.

29452, küçük yükleri enerjilendirme amacıyla özelleşmiş bir kontaklıdır. (Örn; PLC)

"CAO" yük ayırıcısının açması, "CAF" ise yük ayırıcısının kapanması öncesi erken sinyal veren kontaktlardır.

Compact INS/INV- Yük Transfer Aksesuarları

Döner Kol İçin Mekanik Kilitleme

Uzatmalı döner kollu yük ayırıcılar için	INS40-INS160	28953	165,00
Doğrudan ya da uzatmalı döner kollu yük ayırıcılar için	INS250/100-INS250	31073	300,00
	INS630/320-INS630	31074	350,00

Mekanik Kilitleme

Kilit adaptörü (Her bir yük ayırıcı için 1 adet sipariş edilir)	INS250/100-INS250	31087	70,00
	INS630/320-INS630	31088	70,00
	INS630b-INS2500	31291	70,00
2 kilit göbeği + 1 anahtar	RONIS	41950	243,00
	PROFALUX	42878	243,00



EZC400N



EZCV250

Tip	Kesme kapasitesi Icu (kA)	Anma akımı (A)	Referans	Fiyat (TL)
Sabit termik manyetik korumalı kompakt şalter				
3 kutup, 380 V AC	30	15	EZC100H3015	141,00
	30	20	EZC100H3020	141,00
	30	25	EZC100H3025	141,00
	30	30	EZC100H3030	141,00
	30	40	EZC100H3040	141,00
	30	50	EZC100H3050	141,00
	30	60	EZC100H3060	141,00
	30	75	EZC100H3075	177,00
	30	80	EZC100H3080	177,00
	30	100	EZC100H3100	177,00
	36	125	EZC250H3125	216,00
	36	160	EZC250H3160	223,00
	36	200	EZC250H3200	323,00
	36	250	EZC250H3250	323,00
	50	320	EZC400H3320N	694,00
	50	400	EZC400H3400N	800,00
	50	500	EZC630H3500N	863,00
50	600	EZC630H3600N	867,00	
Kaçak akım korumalı sabit termik manyetik kompakt şalter				
4 kutup, 380 V AC	36	63	*EZCV250H4063	731,00
	36	80	*EZCV250H4080	774,00
	36	100	*EZCV250H4100	818,00
	36	125	*EZCV250H4125	951,00
	36	160	*EZCV250H4160	957,00
	36	200	*EZCV250H4200	1.077,00
	36	250	*EZCV250H4250	1.202,00

* Ayarlanabilir 0,1/0,3/0,5/1 A hassasiyet

* Ayarlanabilir 0/200/500/1000 ms zaman gecikmesi



EasyPact yardımcı bobin uygulaması



EZAROTE

Tip	Besleme gerilimi (V AC)	Referans	Fiyat (TL)
AX/AL yardımcı alarm kontağı			
EZC100 serisi için		EZAUX11	68,00
EZC250 serisi için		EZEAXAL	68,00
EZC400 ve EZC630 serisi için		29450	42,00
EZCV250 serisi için		EZEALV	68,00
MX/SHT açtırma bobinleri			
EZC100 serisi için	200-277	EZASHT200AC	97,00
EZC100 serisi için	380-480	EZASHT380AC	97,00
EZC250 serisi için	200-277	EZESHT200AC	97,00
EZC250 serisi için	380-480	EZESHT400AC	97,00
EZC400 ve EZC630 serisi için	200-277	LV429387	135,00
EZC400 ve EZC630 serisi için	380-480	LV429388	135,00
EZCV250 serisi için	200-277	EZESHT200AC	97,00
EZCV250 serisi için	380-480	EZESHT400AC	97,00
Düşük gerilim bobinleri			
EZC100 serisi için	200-240	EZAUVR200AC	150,00
EZC100 serisi için	380-415	EZAUVR380AC	150,00
EZC250 serisi için	200-240	EZEUVR200AC	215,00
EZC250 serisi için	380-415	EZEUVR400AC	215,00
EZC400 ve EZC630 serisi için	200-240	LV429407	144,00
EZC400 ve EZC630 serisi için	380-415	LV429408	144,00
EZCV250 serisi için	200-240	EZEUVRN200AC	292,00
EZCV250 serisi için	380-415	EZEUVRN400AC	292,00
Kurma Kolu			
EZC100	standart	EZAROTDS	85,00
EZC100	uzatmalı	EZAROTE	122,00
EZC250	standart	EZEROTDS	93,00
EZC250	uzatmalı	EZEROTE	150,00
EZC400 ve EZC630	standart	LV432597	87,00
EZC400 ve EZC630	uzatmalı	LV432598	132,00
EZCV250	standart	EZEROTDS	93,00
EZCV250	uzatmalı	EZEROTE	150,00
DIN rayı adaptörü			
EZC100		EZADINR	15,00
Kilitleme aparatı			
EZC100		EZALOCK	16,00
EZC250		EZELOCK	24,00
EZC400 ve EZC630		29370	34,00
EZCV250		EZELOCKN	17,00

NOT : Eski tip 400 ve 630 A kasalı ürünlerin tüm yardımcı donanım referansları için 444 30 30 Müşteri Destek Merkezi'ni arayınız.



LV510337



LV563316



LV510930

Tip	Kesme kap. Icu(kA)	Anma akımı In (A)	Termik ayar	Referans	Fiyat (TL)
*Ayarlı termik manyetik korumalı					
3 Kutup 380V AC					
CVS100B	25	TM16D	12-16	LV510300	196.00
	25	TM25D	18-25	LV510301	196.00
	25	TM32D	23-32	LV510302	196.00
	25	TM40D	28-40	LV510303	196.00
	25	TM50D	35-50	LV510304	196.00
	25	TM63D	45-63	LV510305	196.00
	25	TM80D	56-80	LV510306	196.00
	25	TM100D	70-100	LV510307	196.00
CVS160B	25	TM125D	88-125	LV516302	239.00
	25	TM160D	112-160	LV516303	245.00
CVS250B	25	TM200D	140-200	LV525302	356.00
	25	TM250D	175-250	LV525303	356.00
CVS 100F	36	TM16D	12-16	LV510330	206.00
	36	TM25D	18-25	LV510331	206.00
	36	TM32D	23-32	LV510332	206.00
	36	TM40D	28-40	LV510333	206.00
	36	TM50D	35-50	LV510334	206.00
	36	TM63D	45-63	LV510335	206.00
	36	TM80D	56-80	LV510336	206.00
	36	TM100D	70-100	LV510337	206.00
CVS160F	36	TM125D	88-125	LV516332	251.00
	36	TM160D	112-160	LV516333	257.00
CVS250F	36	TM200D	140-200	LV525332	375.00
	36	TM250D	175-250	LV525333	375.00
CVS400F	36	TM320D	224-320	LV540305	806.00
	36	TM400D	280-400	LV540306	928.00
CVS630F	36	TM500D	350-500	LV563305	1.103.00
	36	TM600D	441-600	LV563306	1.251.00
CVS400N	50	TM320D	224-320	LV540315	931.00
	50	TM400D	280-400	LV540316	1.067.00
CVS630N	50	TM500D	350-500	LV563315	1.249.00
	50	TM600D	420-600	LV563316	1.438.00

*Manyetik koruma: 16-250 A arası için sabit, 400 A için 5-10xIn, 600 A için 4.2-8.3xIn şeklinde ayarlanabilir.

Ayarlı termik manyetik korumalı

3 Kutup 380V AC

Tip	Kesme kap. Icu(kA)	Anma akımı In (A)	Termik ayar	Referans	Fiyat (TL)
CVS100BS	25	TM16D	12-16	LV510930	206,00
	25	TM20D	14-20	LV510931	206,00
	25	TM25D	18-25	LV510932	206,00
	25	TM32D	23-32	LV510933	206,00
	25	TM40D	28-40	LV510934	206,00
	25	TM50D	35-50	LV510935	206,00
	25	TM63D	45-63	LV510936	206,00
	25	TM80D	56-80	LV510937	206,00
25	TM100D	70-100	LV510938	206,00	

*CVS100BS serisi yardımcı donanımları, EasyPact EZC serisi yardımcı donanımları ile aynıdır.

Aksesuarlar

Tip	Besleme Gerilimi (VAC)	Referans	Fiyat (TL)
Düşük Gerilim Bobini			
CVS100-630 için MN bobini	220	LV429407	144.00
CVS100-630 için MN bobini	380	LV429408	144.00
Açtırma bobinleri			
CVS100-630 için MX bobini	220	LV429387	135.00
CVS100-630 için MX bobini	380	LV429388	135.00
Yardımcı Kontaklar			
CVS 100/630 için OF/SD/SDE/SDV kontak		29450	42.00
CVS 100-250 TM/MA açtırma üniteleri için SDE adaptörü		LV429451	56.00
Montaj Aksesuarları			
Mandallı CVS 100/160/250 için ön yüz pano montaj çerçevesi		LV429317	35.00
Mandallı CVS 400/630 için ön yüz pano montaj çerçevesi		LV432558	44.00
CVS100/160/250 B/F, 3P bir adet kısa terminal koruyucu		LV429515	37.00
CVS400/630 N, 3P bir adet kısa terminal koruyucu		LV432591	41.00
CVS 100-250 için 6'lı faz bariyer seti		LV429329	23.00
CVS 400/630 için 6'lı faz bariyer seti		LV432570	33.00
Döner Kurma Kolları			
CVS100-250 için doğrudan döner kurma kolu		LV429337	72.00
CVS400/630 için doğrudan döner kurma kolu		LV432597	87.00
CVS100-250 için uzatmalı döner kurma kolu		LV429338	109.00
CVS400/630 için uzatmalı döner kurma kolu		LV432598	132.00



LV516342

Tip	Kesme kap. Icu(kA)	Anma akımı In (A)	Termik ayar sahası Ir	Referans	Fiyat (TL)
*Ayarlı termik manyetik korumalı					
4 Kutup 380V AC					
CVS100B	25	TM16D	12-16	LV510310	248.00
	25	TM25D	18-25	LV510311	248.00
	25	TM32D	23-32	LV510312	248.00
	25	TM40D	28-40	LV510313	248.00
	25	TM50D	35-50	LV510314	248.00
	25	TM63D	45-63	LV510315	248.00
CVS160B	25	TM80D	56-80	LV510316	248.00
	25	TM100D	70-100	LV510317	248.00
CVS250B	25	TM125D	88-125	LV516312	463.00
	25	TM160D	112-160	LV516313	523.00
CVS100F	25	TM200D	140-200	LV525312	620.00
	25	TM250D	175-250	LV525313	620.00
CVS160F	36	TM16D	12-16	LV510340	261.00
	36	TM25D	18-25	LV510341	261.00
	36	TM32D	23-32	LV510342	261.00
	36	TM40D	28-40	LV510343	261.00
	36	TM50D	35-50	LV510344	261.00
	36	TM63D	45-63	LV510345	261.00
CVS250F	36	TM80D	56-80	LV510346	287.00
	36	TM100D	70-100	LV510347	306.00
CVS400F	36	TM125D	88-125	LV516342	487.00
	36	TM160D	112-160	LV516343	549.00
CVS630F	36	TM200D	140-200	LV525342	652.00
	36	TM250D	175-250	LV525343	652.00
CVS400N	36	TM320D	224-320	LV540308	1,255.00
	36	TM400D	280-400	LV540309	1,365.00
CVS630N	36	TM500D	350-500	LV563308	1,465.00
	36	TM600D	441-600	LV563309	1,595.00
CVS400N	50	TM320D	224-320	LV540318	1,480.00
	50	TM400D	280-400	LV540319	1,571.00
CVS630N	50	TM500D	350-500	LV563318	1,727.00
	50	TM600D	420-600	LV563319	1,835.00

*Manyetik koruma: 16-250 A arası için sabit, 400 A için 5-10xIn, 600 A için 4.2-8.3xIn şeklinde ayarlanabilir.

Ayarlı termik manyetik korumalı

4 Kutup 380V AC

CVS100BS	25	TM16D	12-16	LV510950	261,00
	25	TM20D	14-20	LV510951	261,00
	25	TM25D	18-25	LV510952	261,00
	25	TM32D	23-32	LV510953	261,00
	25	TM40D	28-40	LV510954	261,00
	25	TM50D	35-50	LV510955	261,00
	25	TM63D	45-63	LV510956	261,00
	25	TM80D	56-80	LV510957	261,00
	25	TM100D	70-100	LV510958	261,00

*CVS100BS serisi yardımcı donanımları, EasyPact EZC serisi yardımcı donanımları ile aydır.

Vigi toprak kaçak akım koruma modülleri



Tip	Hassasiyet ayar sahası	Referans	Fiyat (TL)
3 kutup			
CVS 100/160 için ME tipi	300 mA	LV429212	855.00
CVS 100/160 için MH tipi	30 mA-10A	LV429210	1.078.00
CVS250 için MH tipi	30 mA-10 A	LV431535	1,506.00
CVS 400/630 MB tipi	300 mA-30 A	LV432455	1,653.00
3 kutup+nötr			
CVS 100/160 için ME tipi	300 mA	LV429213	1.029.00
CVS 100/160 için MH tipi	30 mA-10A	LV429211	1,217.00
CVS250 için MH tipi	30 mA-10 A	LV431536	1,702.00
CVS 400/630 MB tipi	300 mA-30 A	LV432456	2,423.00

NOT : CVS serisine motor takılmamaktadır. Ürünün çalışmasına aykırıdır. Motorlu uygulamalar için Compact NSX serisini inceleyiniz.

Tip		Kesme kap. Ica (kA)	Anma akımı In(A)	Termik ayar sahası Ir	Referans	Fiyat (TL)
Termik manyetik korumalı						
3 kutup, 380 V AC						
NSX100F	TM16D	36	16	12-16	LV429637	315,00
	TM25D	36	25	18-25	LV429636	315,00
	TM32D	36	32	23-32	LV429635	315,00
	TM40D	36	40	28-40	LV429634	315,00
	TM50D	36	50	35-50	LV429633	315,00
	TM63D	36	63	45-63	LV429632	315,00
	TM80D	36	80	56-80	LV429631	315,00
	TM100D	36	100	70-100	LV429630	315,00
NSX100N	TM16D	50	16	12-16	LV429847	362,00
	TM25D	50	25	18-25	LV429846	362,00
	TM32D	50	32	23-32	LV429845	362,00
	TM40D	50	40	28-40	LV429844	362,00
	TM50D	50	50	35-50	LV429843	362,00
	TM63D	50	63	45-63	LV429842	362,00
	TM80D	50	80	56-80	LV429841	362,00
	TM100D	50	100	70-100	LV429840	362,00
NSX100H	TM16D	70	16	12-16	LV429677	410,00
	TM25D	70	25	18-25	LV429676	410,00
	TM32D	70	32	23-32	LV429675	410,00
	TM40D	70	40	28-40	LV429674	410,00
	TM50D	70	50	35-50	LV429673	410,00
	TM63D	70	63	45-63	LV429672	410,00
	TM80D	70	80	56-80	LV429671	410,00
	TM100D	70	100	70-100	LV429670	410,00
NSX160F	TM125D	36	125	88-125	LV430631	394,00
	TM160D	36	160	112-160	LV430630	405,00
NSX160N	TM125D	50	125	88-125	LV430841	453,00
	TM160D	50	160	112-160	LV430840	466,00
NSX160H	TM125D	70	125	88-125	LV430671	511,00
	TM160D	70	160	112-160	LV430670	527,00
NSX250F	TM200D	36	200	140-200	LV431631	590,00
	TM250D	36	250	175-250	LV431630	590,00
NSX250N	TM200D	50	200	140-200	LV431831	678,00
	TM250D	50	250	175-250	LV431830	678,00
NSX250H	TM200D	70	200	140-200	LV431671	768,00
	TM250D	70	250	175-250	LV431670	768,00
Micrologic korumalı						
3 kutup, 380 V AC						
NSX100F	Micrologic 2.2	36	40	18-40	LV429772	471,00
	Micrologic 2.2	36	100	40-100	LV429770	471,00
	Micrologic 5.2E	36	100	40-100	LV429102ML52E	1.361,00
NSX100N	Micrologic 2.2	50	40	18-40	LV429797	489,00
	Micrologic 2.2	50	100	40-100	LV429795	489,00
	Micrologic 5.2E	50	100	40-100	LV429103ML52E	1.506,00
NSX160F	Micrologic 2.2	36	160	63-160	LV430770	497,00
	Micrologic 5.2E	36	160	63-160	LV430162ML52E	1.528,00
NSX160N	Micrologic 2.2	50	160	63-160	LV430775	557,00
	Micrologic 5.2E	50	160	63-160	LV430163ML52E	1.600,00
NSX250F	Micrologic 2.2	36	250	100-250	LV431770	624,00
	Micrologic 5.2E	36	250	100-250	LV431252ML52E	1.655,00
NSX250N	Micrologic 2.2	50	250	100-250	LV431870	694,00
	Micrologic 5.2E	50	250	100-250	LV431253ML52E	1.676,00
NSX400F	Micrologic 2.3	36	400	160-400	LV432676	1.575,00
	Micrologic 5.3E	36	400	160-400	LV432402ML53E	2.119,00
NSX400N	Micrologic 2.3	50	400	160-400	LV432693	1.811,00
	Micrologic 5.3E	50	400	160-400	LV432403ML53E	2.355,00
	Micrologic 6.3E	50	400	160-400	LV432403ML63E	2.566,00
NSX400H	Micrologic 2.3	70	400	160-400	LV432695	2.049,00
	Micrologic 5.3E	70	400	160-400	LV432404ML53E	2.650,00
	Micrologic 6.3E	70	400	160-400	LV432404ML63E	3.195,00
NSX630F	Micrologic 2.3	36	630	250-630	LV432876	2.184,00
	Micrologic 5.3E	36	630	250-630	LV432813ML53E	2.658,00
NSX630N	Micrologic 2.3	50	630	250-630	LV432893	2.511,00
	Micrologic 5.3E	50	630	250-630	LV432803ML53E	2.766,00
	Micrologic 6.3E	50	630	250-630	LV432803ML63E	3.099,00
NSX630H	Micrologic 2.3	70	630	250-630	LV432895	2.839,00
	Micrologic 5.3E	70	630	250-630	LV432804ML53E	3.195,00
	Micrologic 6.3E	70	630	250-630	LV432804ML63E	3.624,00



LV429847



LV431631



LV432695



LV432403ML53E



LV430850



LV432694



LV4232408ML53E

Tip		Kesme kap. Ica (kA)	Anma akımı In(A)	Termik ayar sahası Ir	Referans	Fiyat (TL)
Termik manyetik korumalı						
4 kutup, 380 V AC						
NSX100F	TM16D	36	16	12-16	LV429647	399,00
	TM25D	36	25	18-25	LV429646	399,00
	TM32D	36	32	23-32	LV429645	399,00
	TM40D	36	40	28-40	LV429644	399,00
	TM50D	36	50	35-50	LV429643	399,00
	TM63D	36	63	45-63	LV429642	399,00
	TM80D	36	80	56-80	LV429641	438,00
	TM100D	36	100	70-100	LV429640	467,00
NSX100N	TM16D	50	16	12-16	LV429857	459,00
	TM25D	50	25	18-25	LV429856	459,00
	TM32D	50	32	23-32	LV429855	459,00
	TM40D	50	40	28-40	LV429854	459,00
	TM50D	50	50	35-50	LV429853	459,00
	TM63D	50	63	45-63	LV429852	459,00
	TM80D	50	80	56-80	LV429851	504,00
	TM100D	50	100	70-100	LV429850	539,00
NSX100H	TM16D	70	16	12-16	LV429687	519,00
	TM25D	70	25	18-25	LV429686	519,00
	TM32D	70	32	23-32	LV429685	519,00
	TM40D	70	40	28-40	LV429684	519,00
	TM50D	70	50	35-50	LV429683	519,00
	TM63D	70	63	45-63	LV429682	519,00
	TM80D	70	80	56-80	LV429681	570,00
	TM100D	70	100	70-100	LV429680	608,00
NSX160F	TM125D	36	125	88-125	LV430641	767,00
	TM160D	36	160	112-160	LV430640	863,00
NSX160N	TM125D	50	125	88-125	LV430851	881,00
	TM160D	50	160	112-160	LV430850	993,00
NSX160H	TM125D	70	125	88-125	LV430681	995,00
	TM160D	70	160	112-160	LV430680	1.122,00
NSX250F	TM200D	36	200	140-200	LV431641	1.026,00
	TM250D	36	250	175-250	LV431640	1.026,00
NSX250N	TM200D	50	200	140-200	LV431841	1.181,00
	TM250D	50	250	175-250	LV431840	1.181,00
NSX250H	TM200D	70	200	140-200	LV431681	1.335,00
	TM250D	70	250	175-250	LV431680	1.335,00
Micrologic korumalı						
4 kutup, 380 V AC						
NSX400F	Micrologic 2.3	36	400	160-400	LV432677	2.317,00
	Micrologic 5.3 E	36	400	160-400	LV432407ML53E	2.919,00
NSX400N	Micrologic 2.3	50	400	160-400	LV432694	2.665,00
	Micrologic 5.3 E	50	400	160-400	LV432408ML53E	2.953,00
	Micrologic 6.3 E	50	400	160-400	LV432408ML63E	3.509,00
NSX400H	Micrologic 2.3	70	400	160-400	LV432696	3.011,00
	Micrologic 5.3 E	70	400	160-400	LV432409ML53E	3.596,00
	Micrologic 6.3 E	70	400	160-400	LV432409ML63E	4.519,00
NSX630F	Micrologic 2.3	36	630	250-630	LV432877	2.784,00
	Micrologic 5.3 E	36	630	250-630	LV432807ML53E	3.595,00
NSX630N	Micrologic 2.3	50	630	250-630	LV432894	3.203,00
	Micrologic 5.3 E	50	630	250-630	LV432808ML53E	3.661,00
	Micrologic 6.3 E	50	630	250-630	LV432808ML63E	4.154,00
NSX630H	Micrologic 2.3	70	630	250-630	LV432896	3.620,00
	Micrologic 5.3 E	70	630	250-630	LV432809ML53E	4.548,00
	Micrologic 6.3 E	70	630	250-630	LV432809ML63E	5.206,00

Not: Farklı kesme kapasiteleri ve farklı Micrologic korumalı üniteler için 444 30 30 Müşteri Destek Merkezi'ni arayınız.

Compact NSX Micrologic 5/6 E kontrol ünitelerinin ölçülerini yapabildiği elektriksel değerlerin tümünü, listenin en arkasındaki Micrologic Panorama sayfasında görebilirsiniz.

Compact NSX - 690V

100 - 630A



Tip		Kesme Kap Icu(kA)	Anma Akımı In(A)	Termik Ayar Sahası Ir	Referans	Fiyat (TL)	
Termik Manyetik Korumalı							
3 Kutup 690 V							
	NSX100R	TM40D	45	40	28-40	LV433200	1.112,00
		TM50D	45	50	35-50	LV433202	1.112,00
		TM63D	45	63	45-63	LV433204	1.112,00
		TM80D	45	80	56-80	LV433206	1.112,00
		TM100D	45	100	70-100	LV433208	1.112,00
	NSX160R	TM125D	45	125	88-125	LV433470	1.388,00
		TM160D	45	160	112-160	LV433472	1.431,00
	NSX250R	TM200D	45	200	140-200	LV433474	1.667,00
		TM250D	45	250	175-250	LV433476	1.667,00
	NSX100HB1	TM40D	75	40	28-40	LV433210	1.278,00
		TM50D	75	50	35-50	LV433212	1.278,00
		TM63D	75	63	45-63	LV433214	1.278,00
		TM80D	75	80	56-80	LV433216	1.278,00
		TM100D	75	100	70-100	LV433218	1.278,00
	NSX160HB1	TM125D	75	125	88-125	LV433478	1.596,00
		TM160D	75	160	112-160	LV433480	1.645,00
	NSX250HB1	TM200D	75	200	140-200	LV433482	1.917,00
		TM250D	75	250	175-250	LV433484	1.917,00
	NSX100HB2	TM40D	100	40	28-40	LV433220	1.470,00
		TM50D	100	50	35-50	LV433222	1.470,00
		TM63D	100	63	45-63	LV433224	1.470,00
		TM80D	100	80	56-80	LV433226	1.470,00
		TM100D	100	100	70-100	LV433228	1.470,00
	NSX160HB2	TM125D	100	125	88-125	LV433486	1.836,00
		TM160D	100	160	112-160	LV433488	1.892,00
	NSX250HB2	TM200D	100	200	140-200	LV433490	2.204,00
		TM250D	100	250	175-250	LV433492	2.204,00
Micrologic Korumalı							
3 Kutup 690 V							
	NSX 400R	Micrologic 2.3	45	400	160-400	LV433602	4.095,00
		Micrologic 5.3	45	400	160-400	LV433606	6.291,00
		Micrologic 6.3	45	400	160-400	LV433608	7.695,00
	NSX 630R	Micrologic 2.3	45	630	250-630	LV433700	5.549,00
		Micrologic 5.3	45	630	250-630	LV433704	7.458,00
		Micrologic 6.3	45	630	250-630	LV433706	8.550,00
	NSX 400HB1	Micrologic 2.3	75	400	160-400	LV433622	4.710,00
		Micrologic 5.3	75	400	160-400	LV433626	7.234,00
		Micrologic 6.3	75	400	160-400	LV433628	8.849,00
	NSX 630HB1	Micrologic 2.3	75	630	250-630	LV433720	6.381,00
		Micrologic 5.3	75	630	250-630	LV433724	8.577,00
		Micrologic 6.3	75	630	250-630	LV433726	9.833,00
	NSX 400HB2	Micrologic 2.3	100	400	160-400	LV433642	5.416,00
		Micrologic 5.3	100	400	160-400	LV433646	8.320,00
		Micrologic 6.3	100	400	160-400	LV433648	10.177,00
	NSX 630HB2	Micrologic 2.3	100	630	250-632	LV433740	7.338,00
		Micrologic 5.3	100	630	250-630	LV433744	9.864,00
		Micrologic 6.3	100	630	250-630	LV433746	11.307,00

Compact NSX - 690V

100 - 630A



Tip		Kesme Kap Icu(kA)	Anma Akımı In(A)	Termik Ayar Sahası Ir	Referans	Fiyat (TL)
Termik Manyetik Korumalı 4 Kutup 690 V						
NSX100R	TM40D	45	40	28-40	LV433201	1.389,00
	TM50D	45	50	35-50	LV433203	1.389,00
	TM63D	45	63	45-63	LV433205	1.389,00
	TM80D	45	80	56-80	LV433207	1.389,00
	TM100D	45	100	70-100	LV433209	1.389,00
NSX160R	TM125D	45	125	88-125	LV433471	1.735,00
	TM160D	45	160	112-160	LV433473	1.788,00
NSX250R	TM200D	45	200	140-200	LV433475	2.083,00
	TM250D	45	250	175-250	LV433477	2.083,00
NSX100HB1	TM40D	75	40	28-40	LV433211	1.598,00
	TM50D	75	50	35-50	LV433213	1.598,00
	TM63D	75	63	45-63	LV433215	1.598,00
	TM80D	75	80	56-80	LV433217	1.598,00
	TM100D	75	100	70-100	LV433219	1.598,00
NSX160HB1	TM125D	75	125	88-125	LV433479	1.995,00
	TM160D	75	160	112-160	LV433481	2.057,00
NSX250HB1	TM200D	75	200	140-200	LV433483	2.396,00
	TM250D	75	250	175-250	LV433485	2.396,00
NSX100HB2	TM40D	100	40	28-40	LV433221	1.837,00
	TM50D	100	50	35-50	LV433223	1.837,00
	TM63D	100	63	45-63	LV433225	1.837,00
	TM80D	100	80	56-80	LV433227	1.837,00
	TM100D	100	100	70-100	LV433229	1.837,00
NSX160HB2	TM125D	100	125	88-125	LV433487	2.294,00
	TM160D	100	160	112-160	LV433489	2.365,00
NSX250HB2	TM200D	100	200	140-200	LV433491	2.755,00
	TM250D	100	250	175-250	LV433493	2.755,00
Micrologic Korumalı 4 Kutup 690 V						
NSX 400R	Micrologic 2.3	45	400	160-400	LV433603	5.119,00
	Micrologic 5.3	45	400	160-401	LV433607	7.864,00
	Micrologic 6.3	45	400	160-402	LV433609	9.619,00
NSX 630R	Micrologic 2.3	45	630	250-630	LV433701	6.936,00
	Micrologic 5.3	45	630	250-631	LV433705	9.323,00
	Micrologic 6.3	45	630	250-632	LV433707	10.688,00
NSX 400HB1	Micrologic 2.3	75	400	160-400	LV433623	5.887,00
	Micrologic 5.3	75	400	160-401	LV433627	9.043,00
	Micrologic 6.3	75	400	160-402	LV433629	11.062,00
NSX 630HB1	Micrologic 2.3	75	630	250-630	LV433721	7.977,00
	Micrologic 5.3	75	630	250-631	LV433725	10.722,00
	Micrologic 6.3	75	630	250-632	LV433727	12.291,00
NSX 400HB2	Micrologic 2.3	100	400	160-402	LV433643	6.770,00
	Micrologic 5.3	100	400	160-402	LV433647	10.400,00
	Micrologic 6.3	100	400	160-402	LV433649	12.721,00
NSX 630HB2	Micrologic 2.3	100	630	250-632	LV433741	9.173,00
	Micrologic 5.3	100	630	250-632	LV433745	12.330,00
	Micrologic 6.3	100	630	250-632	LV433747	14.134,00



LV429387



LV432575



29450



LV429532



LV429299



TRV00121



LV434201



54444



TRV00210

Tip	Besleme gerilimi (VAC)	Referans	Fiyat (TL)
Düşük gerilim bobini			
NSX100-630 için MN bobini	220	LV429407	144,00
NSX100-630 için MN bobini	380	LV429408	144,00
Açtırma bobinleri			
NSX100-630 için MX bobini	220	LV429387	135,00
NSX100-630 için MX bobini	380	LV429388	135,00
Nötr akım trafosu			
3 kutup Micrologic 6 kontrol üniteleri için nötr akım trafosu 25-100A		LV429521	394,00
3 kutup Micrologic 6 kontrol üniteleri için nötr akım trafosu 150-250A		LV430563	394,00
3 kutup Micrologic 6 kontrol üniteleri için nötr akım trafosu 400-630A		LV432575	394,00
Motor mekanizmaları			
MT100/160	220	LV429434	880,00
MT100/160 "Haberleşmeli Tip"	220	LV429441	891,00
MT250	220	LV431541	880,00
MT250 "Haberleşmeli Tip"	220	LV431549	891,00
MT250	380	LV431542	880,00
MT400/630	220	LV432641	2.357,00
MT400/630 "Haberleşmeli Tip"	220	LV432652	2.528,00
MT400/630	380	LV432642	2.357,00
Yardımcı kontaklar			
NSX100/630 için OF/SD/SDE/SDV kontak		29450	42,00
NSX100-250 TM/MA/Mic2 açtırma üniteleri için SDE adaptörü ⁽¹⁾		LV429451	56,00
NSX100/630 için erken kapama kontağı		LV429346	99,00
SDX mikrolojik uzak alarm modülü ⁽²⁾		LV429532	380,00
Montaj aksesuarları			
Mandalı NSX100/160/250 için ön yüz pano montaj çerçevesi		LV429317	35,00
Mandalı NSX400/630 için ön yüz pano montaj çerçevesi		LV432558	44,00
NSX100/160/250N/H/L, 3P bir adet kısa termina koruyucu		LV429515	37,00
NSX400/630N/H/L, 3P bir adet kısa termina koruyucu		LV432591	41,00
NSX100-250 için 6'lı faz bariyer seti		LV429329	23,00
NSX400/630 için 6'lı faz bariyer seti		LV432570	33,00
Döner kurma kolları			
NSX100-250 için doğrudan döner kurma kolu		LV429337	72,00
NSX400/630 için doğrudan döner kurma kolu		LV432597	87,00
NSX100-250 için uzatmalı döner kurma kolu		LV429338	109,00
NSX400/630 için uzatmalı döner kurma kolu		LV432598	132,00
Kilitleme üniteleri			
NSX100-250 döner kurma kolu 2 devre kesici için mekanik kilitleme ünitesi ⁽³⁾		LV429369	315,00
NSX400/630 döner kurma kolu 2 devre kesici için mekanik kilitleme ünitesi ⁽³⁾		LV432621	315,00
NSX100-250 mandallı 2 devre kesici için mekanik kilitleme ünitesi		LV429354	315,00
NSX400/630 mandallı 2 devre kesici için mekanik kilitleme ünitesi		LV432614	402,00
NSX100/630 için sökülebilir 3 asma kilit takılabilen mandal kilitleme aparatı		29370	34,00
Soket kiti ⁽⁴⁾			
NSX100/160/250 N/H/L, 3P için soket kiti		LV429289	256,00
NSX400/630 N/H/L, 3P için soket kiti		LV432538	613,00
NSX100/160/250 N/H/L, 4P için soket kiti		LV429290	294,00
NSX400/630 N/H/L, 4P için soket kiti		LV432539	785,00
Konnektör ⁽⁴⁾			
NSX100-250 için hareketli konnektör		LV429274	30,00
NSX400/630 için hareketli konnektör		LV432523	54,00
NSX100-630 için sabit konnektör		LV429273	71,00
NSX100-250 için destek parçası		LV429275	15,00
NSX400/630 için destek parçası		LV432525	36,00
Çekmece kiti			
NSX100/160/250 N/H/L, 3P için çekmece kiti		LV429299	542,00
NSX400/630 N/H/L, 3P için çekmece kiti		LV432542	1.094,00
NSX100/160/250 N/H/L, 4P için çekmece kiti		LV429230	788,00
NSX400/630 N/H/L, 4P için çekmece kiti		LV432543	1591,00

⁽¹⁾ Motor mekanizmalı Compact NSX100/160/250'de, SDE yardımcı kontak kullanımı için SDE adaptörü siparişi gerekli değildir.

⁽²⁾ Micrologic'ü nitelerde SDX ya da MN/MX bobinlerinden biri seçilmelidir.

⁽³⁾ Döner kurma kolları dâhil değildir.

⁽⁴⁾ Çekmece ve soketli tip devre kesicilerde ek yardımcı donanım varsa, (motor, MX gibi) enerji bağlantıları için hareketli ve sabit bağlantı konnektörü gereklidir.

⁽⁵⁾ FDM121NSX referansının siparişi açıldığı takdirde TRV00121, 54444, LV434202 ve TRV00880 referansları birlikte sevk edilecektir. Bağlantı şemasını 64. sayfada görebilirsiniz.

Vigi toprak kaçak akım koruma modülleri



Vigi modüllü
Compact NSX

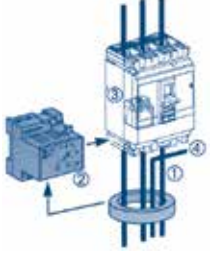

⊙ Toroid
⊙ Vigirex röle
⊙ MX bobini
⊙ Nötr



RH197M



Kapalı toroid A tipi



Parçalı toroid OA tipi

Tip	Hassasiyet ayar sahası	Referans	Fiyat (TL)	
3 kutup⁽¹⁾	NSX100/160 için ME tipi	300 mA	LV429212	855,00
	NSX100/160 için MH tipi	30 mA-10A	LV429210	1.078,00
	NSX250 için MH tipi	30 mA-10 A	LV431535	1.506,00
	NSX400/630 için MB tipi	300 mA-30 A	LV432455	1.653,00
3 kutup+nötr	NSX100/160 için ME tipi	300 mA	LV429213	1.029,00
	NSX100/160 için MH tipi	30 mA-10A	LV429211	1.217,00
	NSX250 için MH tipi	30 mA-10 A	LV431536	1.702,00
	NSX400/630 için MB tipi	300 mA-30 A	LV432456	2.423,00

Bağlantı aksesuarları

NSX100/250 için 4P Vigi modülünü 3P devre kesiciye bağlama ünitesi	LV429214	76,00
NSX400/630 için 4P Vigi modülünü 3P devre kesiciye bağlama ünitesi	LV432457	150,00

(1) Sadece nötr dağılımı olmayan motor devrelerinde kullanılır.

Vigirex kaçak akım koruma röleleri^{(2) (4)}

Tip	Hassasiyet ayar sahası	Besleme gerilimi (VAC)	Referans	Fiyat (TL)
RH10M	30 mA ani açma	240	56130	383,00
	300 mA ani açma	240	56135	383,00
RH21M	30 mA veya 300mA ani ya da 300mA 0-6 msn	240	56163	499,00
RH99M	30 mA - 30 A ani - 4.5 sn	240	56173	702,00
RH197M	30 mA - 30 A ani - 4.5 sn	240	56517	784,00
RHU	15mA - 30 A ani - 5 sn, alarmlı	240	28560	1.185,00

Toroid akım trafoları (Vigirex kaçak akım röleleri ile birlikte kullanılmalıdır.)

Tip	Nominal akım (A)	İç çap (mm)	Maks. kesit / faz (mm ²)	Referans	Fiyat (TL)	
Kapalı toroid A tipi	TA30	65	30	25 (3)	50437	150,00
	PA50	85	50	50	50438	192,00
	IA80	160	80	95	50439	242,00
	MA120	250	120	240	50440	326,00
	SA200	400	200	2 x 185	50441	516,00
Parçalı toroid OA tipi	GA300	630	300	2 x 240	50442	1.070,00
	POA	85	46	50	50485	1.211,00
	GOA	250	110	240	50486	2.229,00
Dikdörtgen sensör	800-1600	280 x 115	2 x 100 x 5 bara	56053	3.954,00	
	2000-3200	470 x 160	2 x 125 x 10 bara	56054	5.355,00	

Kaynak Toprak Dönüşü Sensörleri

Tip	Referans	Fiyat (TL)
MDGF Harici Toprak Hatası Sensörü	33579	1134,00
MDGF Toprak Hatası Toplama Modülü	48891	1419,00

Nötr Sensörleri

Tip	Referans	Fiyat (TL)	
NS Harici Nötr Sensörü	630-1600	33576	564,00
	1600b-3200	34036	1134,00
NT Harici Nötr Sensörü	630-1600	33576	564,00
NW Harici Nötr Sensörü	400-2000	34035	713,00
	1000-4000	34036	1134,00
	4000b-6300	48182	1482,00

Vigilohm izolasyon hataları kontrolü

Tip	Besleme gerilimi (V AC)	Referans	Fiyat (TL)
Yalıtım gözlem cihazı (ON-line)	110 / 415 Vac - 50 / 60 Hz	IMD-IM9	1.085,00
Motorlar için yalıtım gözlem cihazı (OFF-Line)	110 / 415 Vac - 50 / 60 Hz	IMD-IM9-OL	1.198,00

IMD-IM9-OL:

(1) Sadece nötr dağılımı olmayan motor devrelerinde kullanılır.

(2) Toprak kaçak akım hatası nedeniyle açması istenen Compact devre kesici mutlaka MN veya MX gerilim bobini ile donatılmalıdır.

(3) 3 faz + nötr bakır kablo için.

(4) Raya montaj tiptir. Pano kapağına montajlı modeller için 444 30 30 Müşteri Destek Merkezi'ni arayınız.



Vigilohm IMD-IM9-OL

Compact NS800-3200

Kompakt tip devre kesiciler



Compact NS800H



Compact NS2000N

Tip	Anma akımı In(A)	Kesme kap. Ica (kA)	Referans	Fiyat (TL)
-----	---------------------	------------------------	----------	---------------

Elektronik standart korumalı, 3 kutup, 380 V AC, önden bağlantılı "standart tip"

NS800N 3P Mic. 2.0	800	50	33466*2 ⁽¹⁾	3.242,00
NS1000N 3P Mic. 2.0	1000	50	33472*2	4.326,00
NS1250N 3P Mic. 2.0	1250	50	33478*2	4.974,00
NS1600N 3P Mic. 2.0	1600	50	33482*2	6.880,00
NS800H 3P Mic. 2.0	800	70	33467*2	3.720,00
NS1000H 3P Mic. 2.0	1000	70	33473*2	4.544,00
NS1250H 3P Mic. 2.0	1250	70	33479*2	5.237,00
NS1600H 3P Mic. 2.0	1600	70	33483*2	7.247,00

Elektronik selektif korumalı, 3 kutup, 380 V AC, önden bağlantılı "standart tip"

NS800N 3P Mic. 5.0	800	50	33466*5 ⁽¹⁾	3.242,00
NS1000N 3P Mic. 5.0	1000	50	33472*5	4.326,00
NS1250N 3P Mic. 5.0	1250	50	33478*5	4.974,00
NS1600N 3P Mic. 5.0	1600	50	33482*5	6.880,00
NS800H 3P Mic. 5.0	800	70	33467*5	3.720,00
NS1000H 3P Mic. 5.0	1000	70	33473*5	4.544,00
NS1250H 3P Mic. 5.0	1250	70	33479*5	5.237,00
NS1600H 3P Mic. 5.0	1600	70	33483*5	7.247,00

Elektronik standart korumalı, 4 kutup, 380 V AC, önden bağlantılı "standart tip"

NS800N 4P Mic 2.0	800	50	33469*2 ⁽¹⁾	4.568,00
NS1000N 4P Mic 2.0	1000	50	33475*2	6.098,00
NS1250N 4P Mic 2.0	1250	50	33480*2	7.014,00
NS1600N 4P Mic 2.0	1600	50	33484*2	9.306,00
NS800H 4P Mic 2.0	800	70	33470*2	5.245,00
NS1000H 4P Mic 2.0	1000	70	33476*2	6.413,00
NS1250H 4P Mic 2.0	1250	70	33481*2	7.748,00
NS1600H 4P Mic 2.0	1600	70	33485*2	9.722,00

Elektronik selektif korumalı, 4 kutup, 380 V AC, önden bağlantılı "standart tip"

NS800N 4P Mic 5.0	800	50	33469*5 ⁽¹⁾	4.568,00
NS1000N 4P Mic 5.0	1000	50	33475*5	6.098,00
NS1250N 4P Mic 5.0	1250	50	33480*5	7.014,00
NS1600N 4P Mic 5.0	1600	50	33484*5	9.306,00
NS800H 4P Mic 5.0	800	70	33470*5	5.245,00
NS1000H 4P Mic 5.0	1000	70	33476*5	6.413,00
NS1250H 4P Mic 5.0	1250	70	33481*5	7.748,00
NS1600H 4P Mic 5.0	1600	70	33485*5	9.722,00

(1) Kumanda tipine karşılık gelen kodu referanstaki noktanın yerine koyunuz. Ör: 33472S2 = mandallı tip Compact NS1000N.

Kumanda tipleri

S: mandallı (A grubu)

R: doğrudan döner kurma kolu (C grubu)

X: uzatmalı döner kurma kolu (C grubu)

Not: - "standart tip" devre kesicilere motor mekanizması ve döner kurma kolları sonradan eklenemez.

- NS2000NS3200 devre kesicilere döner kurma kolları takılamaz.

- Arkadan bağlantılı devre kesiciler için 444 30 30 Müşteri Destek Merkezi'ni arayınız.

Compact NS800-3200

Kompakt tip devre kesiciler



Compact NS800H
"motorlu"

Tip	Anma akımı In(A)	Kesme kap. Ica (kA)	Referans	Fiyat (TL)
-----	---------------------	------------------------	----------	---------------

Elektronik standart korumalı, 3 kutup, 380 V AC, önden bağlantılı "Motorlu tip"

NS800N 3P Mic. 2.0	800	50	33466M•2 ⁽¹⁾	5.613,00
NS1000N 3P Mic. 2.0	1000	50	33472M•2	6.978,00
NS1250N 3P Mic. 2.0	1250	50	33478M•2	7.602,00
NS1600N 3P Mic. 2.0	1600	50	33482M•2	9.450,00
NS800H 3P Mic. 2.0	800	70	33467M•2	6.076,00
NS1000H 3P Mic. 2.0	1000	70	33473M•2	7.154,00
NS1250H 3P Mic. 2.0	1250	70	33479M•2	7.855,00
NS1600H 3P Mic. 2.0	1600	70	33483M•2	9.752,00

Elektronik selektif korumalı, 3 kutup, 380 V AC, önden bağlantılı "Motorlu tip"

NS800N 3P Mic. 5.0	800	50	33466M•5 ⁽¹⁾	5.613,00
NS1000N 3P Mic. 5.0	1000	50	33472M•5	6.978,00
NS1250N 3P Mic. 5.0	1250	50	33478M•5	7.602,00
NS1600N 3P Mic. 5.0	1600	50	33482M•5	9.450,00
NS800H 3P Mic. 5.0	800	70	33467M•5	6.076,00
NS1000H 3P Mic. 5.0	1000	70	33473M•5	7.154,00
NS1250H 3P Mic. 5.0	1250	70	33479M•5	7.855,00
NS1600H 3P Mic. 5.0	1600	70	33483M•5	9.752,00

Elektronik standart korumalı, 4 kutup, 380 V AC, önden bağlantılı "Motorlu tip"

NS800N 4P Mic 2.0	800	50	33469M•2	7.914,00
NS1000N 4P Mic 2.0	1000	50	33475M•2	9.822,00
NS1250N 4P Mic 2.0	1250	50	33480M•2	10.727,00
NS1600N 4P Mic 2.0	1600	50	33484M•2	12.814,00
NS800H 4P Mic 2.0	800	70	33470M•2	8.963,00
NS1000H 4P Mic 2.0	1000	70	33476M•2	10.632,00
NS1250H 4P Mic 2.0	1250	70	33481M•2	12.635,00
NS1600H 4P Mic 2.0	1600	70	33485M•2	13.778,00

Elektronik selektif korumalı, 4 kutup, 380 V AC, önden bağlantılı "Motorlu tip"

NS800N 4P Mic 5.0	800	50	33469M•5	7.914,00
NS1000N 4P Mic 5.0	1000	50	33475M•5	9.822,00
NS1250N 4P Mic 5.0	1250	50	33480M•5	10.727,00
NS1600N 4P Mic 5.0	1600	50	33484M•5	12.814,00
NS800H 4P Mic 5.0	800	70	33470M•5	8.963,00
NS1000H 4P Mic 5.0	1000	70	33476M•5	10.632,00
NS1250H 4P Mic 5.0	1250	70	33481M•5	12.635,00
NS1600H 4P Mic 5.0	1600	70	33485M•5	13.778,00

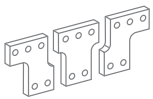

Faz ayırıcı

(1) Motor besleme gerilimine karşılık gelen kodu referanstaki noktanın yerine koyunuz.
Ör.: 33472MM2 = 220 V AC gerilim beslemeli, motorlu Compact NS1000N

Motor besleme gerilimleri:

E: 48 V AC
F: 110-130 V AC
M: 220-240 V AC
Q: 380-415 V AC

Not - Motorlu tip devre kesicilerde MX açtırma ve XF kapama bobinleri standart olarak bulunur.

Compact NS800-3200 yardımcı donanımları

MX açtırma bobini (sabit tip, 200-250 V AC / DC)	33662	187,00
MX açtırma bobini (sabit tip, 380-480 V AC)	33664	294,00
MN düşük gerilim bobini (sabit tip, 200-250 V AC / DC)	33671	210,00
MN düşük gerilim bobini (sabit tip, 380-480 V AC)	33673	274,00
Yardımcı kontaklar OF/SD/SDE	29450	42,00

Faz ayırıcı

NS800-1600 3P, önden ve arkadan bağlantı için	33622	449,00
---	-------	--------

Not - 800-1600A arasındaki Compact NS devre kesicilerde arkadan bağlantı ve çekmeceli tipler için lütfen bize başvurunuz.

Compact NS800-3200

Kompakt tip devre kesiciler

Schneider
Electric



Compact NS800H

Tip	Anma akımı In(A)	Kesme kap. Ica (kA)	Referans	Fiyat (TL)
Enerjimetrelı, Micrologic 2.0E korumalı, 3 kutup, 380 V AC, önden bağlantılı "standart tip"				
NS800N 3P Mic. 2.0E	800	50	33466*2E ⁽¹⁾	3.464,00
NS1000N 3P Mic. 2.0E	1000	50	33472*2E	4.548,00
NS1250N 3P Mic. 2.0E	1250	50	33478*2E	5.196,00
NS1600N 3P Mic. 2.0E	1600	50	33482*2E	7.102,00
NS800H 3P Mic. 2.0E	800	70	33467*2E	3.943,00
NS1000H 3P Mic. 2.0E	1000	70	33473*2E	4.766,00
NS1250H 3P Mic. 2.0E	1250	70	33479*2E	5.460,00
NS1600H 3P Mic. 2.0E	1600	70	33483*2E	7.440,00
NS2000N 3P Mic. 2.0E	2000	70	34006S2E	9.532,00
NS2500N 3P Mic. 2.0E	2500	70	34012S2E	10.712,00
NS3200N 3P Mic. 2.0E	3200	70	34018S2E	14.805,00
Enerjimetrelı, Micrologic 5.0E korumalı, 3 kutup, 380 V AC, önden bağlantılı "standart tip"				
NS800N 3P Mic. 5.0E	800	50	33466*5E ⁽¹⁾	3.464,00
NS1000N 3P Mic. 5.0E	1000	50	33472*5E	4.548,00
NS1250N 3P Mic. 5.0E	1250	50	33478*5E	5.196,00
NS1600N 3P Mic. 5.0E	1600	50	33482*5E	7.102,00
NS800H 3P Mic. 5.0E	800	70	33467*5E	3.943,00
NS1000H 3P Mic. 5.0E	1000	70	33473*5E	4.766,00
NS1250H 3P Mic. 5.0E	1250	70	33479*5E	5.460,00
NS1600H 3P Mic. 5.0E	1600	70	33483*5E	7.440,00
NS2000N 3P Mic. 5.0E	2000	70	34006S5E	9.532,00
NS2500N 3P Mic. 5.0E	2500	70	34012S5E	10.712,00
NS3200N 3P Mic. 5.0E	3200	70	34018S5E	14.805,00
Enerjimetrelı, Micrologic 2.0E korumalı, 4 kutup, 380 V AC, önden bağlantılı "standart tip"				
NS800N 4P Mic 2.0E	800	50	33469*2E ⁽¹⁾	5.019,00
NS1000N 4P Mic 2.0E	1000	50	33475*2E	6.627,00
NS1250N 4P Mic 2.0E	1250	50	33480*2E	7.587,00
NS1600N 4P Mic 2.0E	1600	50	33484*2E	9.995,00
NS800H 4P Mic 2.0E	800	70	33470*2E	5.730,00
NS1000H 4P Mic 2.0E	1000	70	33476*2E	6.957,00
NS1250H 4P Mic 2.0E	1250	70	33481*2E	8.358,00
NS1600H 4P Mic 2.0E	1600	70	33485*2E	10.432,00
NS2000N 4P Mic 2.0E	2000	70	34009S2E	14.700,00
NS2500N 4P Mic 2.0E	2500	70	34015S2E	16.531,00
NS3200N 4P Mic 2.0E	3200	70	34021S2E	22.936,00
Enerjimetrelı, Micrologic 5.0E korumalı, 4 kutup, 380 V AC, önden bağlantılı "standart tip"				
NS800N 4P Mic 5.0E	800	50	33469*5E ⁽¹⁾	5.019,00
NS1000N 4P Mic 5.0E	1000	50	33475*5E	6.627,00
NS1250N 4P Mic 5.0E	1250	50	33480*5E	7.587,00
NS1600N 4P Mic 5.0E	1600	50	33484*5E	9.995,00
NS800H 4P Mic 5.0E	800	70	33470*5E	5.730,00
NS1000H 4P Mic 5.0E	1000	70	33476*5E	6.957,00
NS1250H 4P Mic 5.0E	1250	70	33481*5E	8.358,00
NS1600H 4P Mic 5.0E	1600	70	33485*5E	10.432,00
NS2000N 4P Mic 5.0E	2000	70	34009S5E	14.700,00
NS2500N 4P Mic 5.0E	2500	70	34015S5E	16.531,00
NS3200N 4P Mic 5.0E	3200	70	34021S5E	22.936,00

(1) Kumanda tipine karşılık gelen kodu referanstaki noktann yerine koyunuz. Ör.: 33472S2 = mandallı tip Compact NS1000N.

Kumanda tipleri

S: mandallı (A grubu)

R: doğrudan döner kurma kolu (C grubu)

X: uzatmalı döner kurma kolu (C grubu)

Not: - "standart tip" devre kesicilere motor mekanizması ve döner kurma kolları sonradan eklenemez.

- NS2000NS3200 devre kesicilere döner kurma kolları takılamaz.

- Arkadan bağlantılı devre kesiciler için 444 30 30 Müşteri Destek Merkezi'ni arayınız.

Compact NS800-3200

Kompakt tip devre kesiciler



Compact NS800H
"motorlu"

Tip	Anma akımı n(A)	Kesme kap. Ica (kA)	Referans	Fiyat (TL)
Enerji metreli, Micrologic 2.0E korumalı, 3 kutup, 380 V AC, önden bağlantılı "motorlu tip"				
NS800N 3P Mic. 2.0E	800	50	33466M•2E ⁽¹⁾	5.836,00
NS1000N 3P Mic. 2.0E	1000	50	33472M•2E	7.202,00
NS1250N 3P Mic. 2.0E	1250	50	33478M•2E	7.825,00
NS1600N 3P Mic. 2.0E	1600	50	33482M•2E	9.674,00
NS800H 3P Mic. 2.0E	800	70	33467M•2E	6.300,00
NS1000H 3P Mic. 2.0E	1000	70	33473M•2E	7.377,00
NS1250H 3P Mic. 2.0E	1250	70	33479M•2E	8.078,00
NS1600H 3P Mic. 2.0E	1600	70	33483M•2E	9.975,00

Enerji metreli, Micrologic 5.0E korumalı, 3 kutup, 380 V AC, önden bağlantılı "motorlu tip"				
NS800N 3P Mic. 5.0E	800	50	33466M•5E ⁽¹⁾	5.836,00
NS1000N 3P Mic. 5.0E	1000	50	33472M•5E	7.202,00
NS1250N 3P Mic. 5.0E	1250	50	33478M•5E	7.825,00
NS1600N 3P Mic. 5.0E	1600	50	33482M•5E	9.674,00
NS800H 3P Mic. 5.0E	800	70	33467M•5E	6.300,00
NS1000H 3P Mic. 5.0E	1000	70	33473M•5E	7.377,00
NS1250H 3P Mic. 5.0E	1250	70	33479M•5E	8.078,00
NS1600H 3P Mic. 5.0E	1600	70	33483M•5E	9.975,00

Enerji metreli, Micrologic 2.0E korumalı, 4 kutup, 380 V AC, önden bağlantılı "Motorlu tip"				
NS800N 4P Mic 2.0E	00	50	33469M•2E	8.138,00
NS1000N 4P Mic 2.0E	1000	50	33475M•2E	10.045,00
NS1250N 4P Mic 2.0E	1250	50	33480M•2E	10.953,00
NS1600N 4P Mic 2.0E	1600	50	33484M•2E	13.040,00
NS800H 4P Mic 2.0E	800	70	33470M•2E	9.188,00
NS1000H 4P Mic 2.0E	1000	70	33476M•2E	10.856,00
NS1250H 4P Mic 2.0E	1250	70	33481M•2E	12.859,00
NS1600H 4P Mic 2.0E	1600	70	33485M•2E	14.004,00

Enerji metreli, Micrologic 5.0E korumalı, 4 kutup, 380 V AC, önden bağlantılı "Motorlu tip"				
NS800N 4P Mic 5.0E	800	50	33469M•5E	8.138,00
NS1000N 4P Mic 5.0E	1000	50	33475M•5E	10.045,00
NS1250N 4P Mic 5.0E	1250	50	33480M•5E	10.953,00
NS1600N 4P Mic 5.0E	1600	50	33484M•5E	13.040,00
NS800H 4P Mic 5.0E	800	70	33470M•5E	9.188,00
NS1000H 4P Mic 5.0E	1000	70	33476M•5E	10.856,00
NS1250H 4P Mic 5.0E	1250	70	33481M•5E	12.859,00
NS1600H 4P Mic 5.0E	1600	70	33485M•5E	14.004,00

(1) Motor besleme gerilimine karşılık gelen kodu referanstaki noktanın yerine koyunuz.

Ör: 33472MM2 = 220 V AC gerilim beslemeli, motorlu Compact NS1000N

Motor besleme gerilimleri:

E: 48 V AC, F: 110-130 V AC, M: 220-240 V AC, Q: 380-415 V AC

Not: Motorlu tip devre kesicilerde MX açtırma ve XF kapama bobinleri standart olarak bulunur.

Haberleşme sistemi için yardımcı donanımlar

Sabit tip devre kesici için BCM ULP haberleşme modülü ⁽²⁾			
Compact NS>630A standart tip için		37302	337,00
Compact NS>630A motorlu tip için		33708	337,00
Çekmeceli tip devre kesici için BCM ULP haberleşme modülü			
Compact NS>630A standart tip için		33842	337,00
Compact NS>630A motorlu tip için		33848	337,00
Compact NS800-3200 yardımcı donanımları			
MX açtırma bobini (sabit tip, 200-250 V AC / DC)		33662	187,00
MX açtırma bobini (sabit tip, 380-480 V AC)		33664	294,00
MN düşük gerilim bobini (sabit tip, 200-250 V AC / DC)		33671	210,00
MN düşük gerilim bobini (sabit tip, 380-480 V AC)		33673	274,00
Yardımcı kontaklar OF/SD/SDE		29450	42,00

Faz ayırıcı

NS800-1600 3P, önden ve arkadan bağlantı için	33622	449,00
---	-------	--------

Not: - 800-1600A arasındaki Compact NS devre kesicilerde arkadan bağlantı ve çekmeceli tipler için lütfen bize başvurunuz.

- BCM ULP haberleşme modülü haricindeki diğer tüm haberleşme yardımcı donanım aksesuarlarının referansları Masterpact NT-NW aksesuarları ile aynıdır.



BCM ULP haberleşme modülü

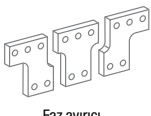

Faz ayırıcı

EasyPact MVS - Açık tip güç devre kesicileri

800 - 4000A



Tip	Anma Akımı In (A)	Kesme Kapasitesi ICU (kA)	Referans	Fiyat (TL)
Elektronik korumalı				
3 Kutup 380 V AC «sabit tip»				
MVS Standart	800	65	MVS08H3MF5L	4.134,00
	1000	65	MVS10H3MF5L	4.227,00
	1200	65	MVS12H3MF5L	4.400,00
	1600	65	MVS16H3MF5L	5.495,00
	2000	65	MVS20H3MF5L	6.838,00
	2500	65	MVS25H3MF5L	8.330,00
	3200	65	MVS32H3MF5L	9.725,00
	4000	65	MVS40H3MF5L• ⁽²⁾	14.754,00
MVS Motorlu ⁽¹⁾	800	65	MVS08H3NF5L	5.861,00
	1000	65	MVS10H3NF5L	5.954,00
	1200	65	MVS12H3NF5L	6.128,00
	1600	65	MVS16H3NF5L	7.222,00
	2000	65	MVS20H3NF5L	8.565,00
	2500	65	MVS25H3NF5L	10.057,00
	3200	65	MVS32H3NF5L	11.452,00
	4000	65	MVS40H3NF5L• ⁽²⁾	16.481,00
Elektronik korumalı,				
3 Kutup 380 V AC «çekmeceli tip»				
MVS Standart	800	65	MVS08H3MW5L	4.894,00
	1000	65	MVS10H3MW5L	5.151,00
	1200	65	MVS12H3MW5L	5.410,00
	1600	65	MVS16H3MW5L	6.318,00
	2000	65	MVS20H3MW5L	7.681,00
	2500	65	MVS25H3MW5L	9.499,00
	3200	65	MVS32H3MW5L	10.861,00
	4000	65	MVS40H3MW5L• ⁽²⁾	16.337,00
MVS Motorlu (1)	800	65	MVS08H3NW5L	6.621,00
	1000	65	MVS10H3NW5L	6.878,00
	1200	65	MVS12H3NW5L	7.137,00
	1600	65	MVS16H3NW5L	8.045,00
	2000	65	MVS20H3NW5L	9.408,00
	2500	65	MVS25H3NW5L	11.226,00
	3200	65	MVS32H3NW5L	12.588,00
	4000	65	MVS40H3NW5L• ⁽²⁾	18.104,00

(1) Motorlu Tip Devre Kesicilerde 220V MCH motor mekanizmasının yanında 220V MX açtırma ve 220V XF kapama bobinleri de birlikte gönderilir. Bütün ürünler yatay (H) bağlantılı olarak teslim edilmektedir. Dikey bağlantı için bağlantı parçasını (konnektörü) 90 derece çevirmeniz yeterli olacaktır.

(2) 4000 A ürünlerin bağlantı tipine karşılık gelen kodu referanstaki (•) yerine koyunuz.

- Yatay bağlantı için herhangi bir ibareye gerek yoktur.

V - Dikey bağlantı

M - Karma bağlantı (HV)

Easypact MVS serisinde 40F kontak devre kesici ile birlikte standart olarak gelir.

EasyPact MVS - Yardımcı donanımlar



EasyPact MVS için elektrik motoru MCH



MX voltaj bobinleri.



XF voltaj bobini.

Tip		Referans	Fiyat (TL)
Sabit tipler için			
Motor Mekanizması	MCH - MVS için 100-130V AC	48211	1.215,00
	MCH - MVS için 200-240V AC	48212	1.215,00
NW için Yardımcı Kontakt	40F kontakt bloğu	48198	440,00
MX Açırma Bobini	100-130V AC/DC	47362	258,00
	200-250V AC/DC	47363	258,00
XF Kapama Bobini	100-130V AC/DC	MVS21801	258,00
	200-250V AC/DC	MVS21803	258,00
MN Düşük Gerilim Bobini	100-130 V AC/DC	47382	551,00
	200-250 V AC/DC	47383	551,00
Çekmeceli tipler için			
Motor Mekanizması	MCH - MVS için 100-130V AC	48526	1.215,00
	MCH - MVS için 200-240V AC	48527	1.215,00
NW için Yardımcı Kontakt	40F kontakt bloğu	48468	440,00
MX Açırma Bobini	100-130V AC/DC	48493	258,00
	200-250V AC/DC	48494	258,00
XF Kapama Bobini	100-130V AC/DC	MVS21802	258,00
	200-250V AC/DC	MVS21804	258,00
MN Düşük Gerilim Bobini	100-130 V AC/DC	48503	551,00
	200-250 V AC/DC	48504	551,00
Sayaç	Mekanik Sayıcı(counter)	48535	146,00
Kapak	Sabit ve çekmeceli tip için	48604	306,00
Faz Ayırıcı	Sabit tip için	48599	209,00
	Çekmeceli tip için	48600	186,00
Pano Montaj Çerçevesi	Sabit tip	48601	61,00
	Çekmeceli tip	48603	68,00
Mekanik Kilitleme (2 x MVS devre kesici)			
	Adaptasyon plakası + Çubuk mekanik kilit (2 adet sipariş edilmelidir)	48612	1.342,00
	Adaptasyon plakası (2 adet sipariş edilmelidir)	47926	692,00
	Kablo seti (1 adet sipariş edilmelidir)	33209	290,00
Mekanik Kilitleme (3 x MVS devre kesici)			
	3 kaynaklı (Sadece biri kapalı) (1 adet sipariş edilmelidir)	48610	3.638,00
	2 kaynak (1 kuplaj) (1 adet sipariş edilmelidir)	48609	5.044,00
	2 kaynaklı+yedeklemeli (1 adet sipariş edilmelidir)	48608	2.075,00

* Adaptasyon plakaları hem sabit hem çekmeceli tip devre kesiciler için kullanılabilir.

EasyPact MVS serisiyle 2 kaynak arası otomatik enversör sistemi için gerekli bileşen ve aksesuarlar

- 2 adet motorlu EasyPact MVS devre kesici
(2 adet motor mekanizması MCH, 2 adet açırma bobini (MX) ve 2 adet kapama bobini (XF) dâhildir)
- 2 adet kapamaya hazır kontakt (PF)
- 2 adet enversör kontakt (40F) (Şalter üzerinde standart olarak bulunmaktadır).
- Mekanik Kilitleme

Çubuk mekanik kilitleme için => 2 adet çubuk mekanik kilit
Kablo ile mekanik kilitleme için => 2 adet adaptasyon plakası
=> 1 adet kablo seti

- 1 adet IVE elektriksel kilitleme ünitesi
- 1 adet adaptör kit
(Devre kesiciler ile IVE arasındaki bağlantılar için kullanılır)
- 1 adet otomatizm ünitesi

Şebeke - Şebeke kaynak değiştirme için => ACP + BA
Şebeke- Jeneratör kaynak değiştirme için => ACP + UA

* Ürün referansları için sf. 77'ye göz atınız.



Masterpact NT

Tip	Anma akımı In(A)	Kesme kap. Ica (kA)	Referans	Fiyat (TL)
Enerjimetre Micrologic 2.0E korumalı, 3 kutup, 380 V AC, "sabit tip"				
Masterpact NT ML2.0E H1	630	42	NT06H1 3P ML2E••	4.615,00
	800	42	NT08H1 3P ML2E••	5.060,00
	1000	42	NT10H1 3P ML2E••	5.223,00
	1250	42	NT12H1 3P ML2E••	5.669,00
	1600	42	NT16H1 3P ML2E••	7.263,00
Masterpact NT ML2.0E H2	630	50	NT06H2 3P ML2E••	4.871,00
	800	50	NT08H2 3P ML2E••	5.151,00
	1000	50	NT10H2 3P ML2E••	5.345,00
	1250	50	NT12H2 3P ML2E••	5.704,00
	1600	50	NT16H2 3P ML2E••	7.631,00
Enerjimetre Micrologic 5.0E korumalı, 3 kutup, 380 V AC, "sabit tip"				
Masterpact NT ML5.0E H1	630	42	NT06H1 3P ML5E••	5.458,00
	800	42	NT08H1 3P ML5E••	5.590,00
	1000	42	NT10H1 3P ML5E••	5.834,00
	1250	42	NT12H1 3P ML5E••	6.144,00
	1600	42	NT16H1 3P ML5E••	7.590,00
Masterpact NT ML5.0E H2	630	50	NT06H2 3P ML5E••	5.678,00
	800	50	NT08H2 3P ML5E••	5.956,00
	1000	50	NT10H2 3P ML5E••	6.248,00
	1250	50	NT12H2 3P ML5E••	6.434,00
	1600	50	NT16H2 3P ML5E••	7.899,00
Enerjimetre Micrologic 2.0E korumalı, 3 kutup, 380 V AC, "çekmeceli tip"				
Masterpact NT ML2.0E H1	630	42	NT06H1 3P ML2EW••	6.450,00
	800	42	NT08H1 3P ML2EW••	6.566,00
	1000	42	NT10H1 3P ML2EW••	6.809,00
	1250	42	NT12H1 3P ML2EW••	7.105,00
	1600	42	NT16H1 3P ML2EW••	8.253,00
Masterpact NT ML2.0E H2	630	50	NT06H2 3P ML2EW••	6.671,00
	800	50	NT08H2 3P ML2EW••	6.809,00
	1000	50	NT10H2 3P ML2EW••	7.054,00
	1250	50	NT12H2 3P ML2EW••	7.369,00
	1600	50	NT16H2 3P ML2EW••	8.606,00
Enerjimetre Micrologic 5.0E korumalı, 3 kutup, 380 V AC, "çekmeceli tip"				
Masterpact NT ML5.0E H1	630	42	NT06H1 3P ML5EW••	6.505,00
	800	42	NT08H1 3P ML5EW••	6.584,00
	1000	42	NT10H1 3P ML5EW••	6.930,00
	1250	42	NT12H1 3P ML5EW••	7.635,00
	1600	42	NT16H1 3P ML5EW••	8.702,00
Masterpact NT ML5.0E H2	630	50	NT06H2 3P ML5EW••	6.725,00
	800	50	NT08H2 3P ML5EW••	6.836,00
	1000	50	NT10H2 3P ML5EW••	7.112,00
	1250	50	NT12H2 3P ML5EW••	8.164,00
	1600	50	NT16H2 3P ML5EW••	9.047,00

NT ve NW Açık tip güç devre kesicileri için

•• Arka bağlantı tipine karşılık gelen kodu referanstaki noktanın yerine koyunuz. İlk noktayı, üst bağlantı tipi; ikinci noktayı, alt bağlantı tipi için kullanınız.

NT

Örnek1: NT16H13PML2AHH: üst yatay, alt yatay bağlantılı NT1600A.

Örnek2: NT16H13PML2AHV: üst yatay, alt dikey bağlantılı NT1600A.

NW

Örnek1: NW16H13PML2EHH: üst yatay, alt yatay bağlantılı NW1600A.

Örnek2: NW16H13PML2EHV: üst yatay, alt dikey bağlantılı NW1600A.

H: yatay bağlantı

V: dikey bağlantı

F: önden bağlantı (C grubu)

5000 A ürünlerde sadece H ve V bağlantı, 6300 A ürünlerde sadece V bağlantı seçilebilir.



Masterpact NW

Tip	Anma akımı In(A)	Kesme kap. Ica (kA)	Referans	Fiyat (TL)	
Enerjimetrel elektronik korumalı, 3 kutup, 380 V AC, "sabit tip"					
Masterpact NW ML2.0E N1	800	42	NW08N1 3P ML2E••	5.416,00	
	1000	42	NW10N1 3P ML2E••	5.543,00	
	1250	42	NW12N1 3P ML2E••	5.994,00	
	1600	42	NW16N1 3P ML2E••	7.514,00	
	Masterpact NW ML5.0E N1	800	42	NW08N1 3P ML5E••	5.919,00
		1000	42	NW10N1 3P ML5E••	6.053,00
1250		42	NW12N1 3P ML5E••	6.455,00	
	1600	42	NW16N1 3P ML5E••	7.980,00	
	Masterpact NW ML2.0E H1	1250	65	NW12H1 3P ML2E••	6.300,00
		1600	65	NW16H1 3P ML2E••	7.868,00
2000		65	NW20H1 3P ML2E••	9.790,00	
	2500	65	NW25H1 3P ML2E••	11.927,00	
	3200	65	NW32H1 3P ML2E••	13.925,00	
	4000	65	NW40H1 3P ML2E••	21.125,00	
	5000	100	NW50H1 3P ML2E••	32.739,00	
	6300	100	NW63H1 3P ML2EVV	42.191,00	
	Masterpact NW ML5.0E H1	1250	65	NW12H1 3P ML5E••	6.761,00
1600		65	NW16H1 3P ML5E••	8.306,00	
2000		65	NW20H1 3P ML5E••	10.254,00	
	2500	65	NW25H1 3P ML5E••	12.299,00	
	3200	65	NW32H1 3P ML5E••	14.390,00	
	4000	65	NW40H1 3P ML5E••	21.544,00	
	5000	100	NW50H1 3P ML5E••	33.250,00	
	6300	100	NW63H1 3P ML5EVV	43.827,00	
	Enerjimetrel elektronik korumalı, 3 kutup, 380 V AC, "sabit tip"				
Masterpact NW ML2.0E H2	1250	100	NW12H2 3P ML2E••	7.253,00	
	1600	100	NW16H2 3P ML2E••	8.526,00	
	2000	100	NW20H2 3P ML2E••	10.500,00	
	2500	100	NW25H2 3P ML2E••	12.760,00	
	3200	100	NW32H2 3P ML2E••	14.896,00	
	4000	100	NW40H2 3P ML2E••	22.506,00	
	5000	150	NW50H2 3P ML2E••	35.128,00	
	6300	150	NW63H2 3P ML2EVV	46.238,00	
	Masterpact NW ML5.0E H2	1250	100	NW12H2 3P ML5E••	7.393,00
1600		100	NW16H2 3P ML5E••	8.774,00	
2000		100	NW20H2 3P ML5E••	10.710,00	
	2500	100	NW25H2 3P ML5E••	13.010,00	
	3200	100	NW32H2 3P ML5E••	15.189,00	
	4000	100	NW40H2 3P ML5E••	22.951,00	
	5000	150	NW50H2 3P ML5E••	35.826,00	
	6300	150	NW63H2 3P ML5EVV	47.158,00	
	Enerjimetrel elektronik korumalı, 3 kutup, 380 V AC, "çekmeceli tip"				
Masterpact NW ML2.0E N1	800	42	NW08N1 3P ML2EW••	6.802,00	
	1000	42	NW10N1 3P ML2EW••	7.065,00	
	1250	42	NW12N1 3P ML2EW••	7.469,00	
	1600	42	NW16N1 3P ML2EW••	8.675,00	
	Masterpact NW ML5.0E N1	800	42	NW08N1 3P ML5EW••	7.008,00
		1000	42	NW10N1 3P ML5EW••	7.376,00
1250		42	NW12N1 3P ML5EW••	8.025,00	
	1600	42	NW16N1 3P ML5EW••	9.149,00	
	Masterpact NW ML2.0E H1	1250	65	NW12H1 3P ML2EW••	7.746,00
		1600	65	NW16H1 3P ML2EW••	9.047,00
2000		65	NW20H1 3P ML2EW••	10.999,00	
	2500	65	NW25H1 3P ML2EW••	13.600,00	
	3200	65	NW32H1 3P ML2EW••	15.551,00	
	4000	65	NW40H1 3P ML2EW••	23.448,00	
	5000	100	NW50H1 3P ML2EW••	36.455,00	
	6300	100	NW63H1 3P ML2EWWW	44.690,00	
	Masterpact NW ML5.0E H1	1250	65	NW12H1 3P ML5EW••	8.582,00
1600		65	NW16H1 3P ML5EW••	9.511,00	
2000		65	NW20H1 3P ML5EW••	11.370,00	
	2500	65	NW25H1 3P ML5EW••	14.157,00	
	3200	65	NW32H1 3P ML5EW••	16.015,00	
	4000	65	NW40H1 3P ML5EW••	23.914,00	
	5000	100	NW50H1 3P ML5EW••	36.920,00	
	6300	100	NW63H1 3P ML5EWWW	46.416,00	
	Enerjimetrel elektronik korumalı, 3 kutup, 380 V AC, "çekmeceli tip"				
Masterpact NW ML2.0E H2	1250	100	NW12H2 3P ML2EW••	8.979,00	
	1600	100	NW16H2 3P ML2EW••	10.689,00	
	2000	100	NW20H2 3P ML2EW••	12.569,00	
	2500	100	NW25H2 3P ML2EW••	15.694,00	
	3200	100	NW32H2 3P ML2EW••	18.071,00	
	4000	100	NW40H2 3P ML2EW••	26.023,00	
	5000	150	NW50H2 3P ML2EW••	40.568,00	
	6300	150	NW63H2 3P ML2EWWW	49.481,00	
	Masterpact NW ML5.0E H2	1250	100	NW12H2 3P ML5EW••	9.242,00
1600		100	NW16H2 3P ML5EW••	11.003,00	
2000		100	NW20H2 3P ML5EW••	12.939,00	
	2500	100	NW25H2 3P ML5EW••	16.158,00	
	3200	100	NW32H2 3P ML5EW••	18.606,00	
	4000	100	NW40H2 3P ML5EW••	26.797,00	
	5000	150	NW50H2 3P ML5EW••	41.778,00	
	6300	150	NW63H2 3P ML5EWWW	50.959,00	



NT Motor mekanizması



NW Motor mekanizması



XF-MX Gerilim bobini

Tip	Referans	Fiyat (TL)	
Masterpact NT/NW - yardımcı donanımlar			
Sabit tipler için yardımcı donanımlar			
Motor mekanizması	MCH-NT için (100-130 V AC)	47395	1.215,00
	MCH-NT için (200-240 V AC)	47396	1.215,00
	MCH-NT için (277-415 V AC)	47398	1.215,00
	MCH-NW için (100-130 V AC)	48211	1.215,00
	MCH-NW için (200-240 V AC)	48212	1.215,00
	MCH-NW için (380-415 V AC)	48214	1.215,00
NW için yardımcı kontak	40F kontak bloğu (1)	48198	440,00
MX açtırma bobini	100-130 V AC	47362	258,00
MX açtırma bobini "Haberleşmeli Tip"	100-130 V AC	47323	258,00
MX açtırma bobini	200-250 V AC	47363	258,00
MX açtırma bobini "Haberleşmeli Tip"	200-250 V AC	47324	258,00
MX açtırma bobini	380-480 V AC	47365	258,00
MX açtırma bobini "Haberleşmeli Tip"	380-480 V AC	47326	258,00
XF kapama bobini	100-130 V AC	47352	258,00
XF kapama bobini "Haberleşmeli Tip"	100-130 V AC	47313	258,00
XF kapama bobini	200-250 V AC	47353	258,00
XF kapama bobini "Haberleşmeli Tip"	200-250 V AC	47314	258,00
XF kapama bobini	380-480 V AC	47355	258,00
XF kapama bobini "Haberleşmeli Tip"	380-480 V AC	47316	258,00
MN düşük gerilim bobini	100-130 V AC	47382	551,00
MN düşük gerilim bobini	200-250 V AC	47383	551,00
MN düşük gerilim bobini	380-480 V AC	47385	551,00
Çekmeceli tipler için yardımcı donanımlar			
Motor mekanizması	MCH-NT için (100-130 V AC)	47465	1.215,00
	MCH-NT için (200-240 V AC)	47466	1.215,00
	MCH-NT için (277-415 V AC)	47468	1.215,00
	MCH-NW için (100-130 V AC)	48526	1.215,00
	MCH-NW için (200-240 V AC)	48527	1.215,00
	MCH-NW için (380-415 V AC)	48529	1.215,00
NW için yardımcı kontak	40F kontak bloğu (1)	48468	440,00
MX Açtırma bobini	NT için (100-130 V AC)	33812	258,00
MX Açtırma bobini "Haberleşmeli Tip"	NT için (100-130 V AC)	33794	258,00
MX Açtırma bobini	NT için (200-250 V AC)	33813	258,00
MX Açtırma bobini "Haberleşmeli Tip"	NT için (200-250 V AC)	33795	258,00
MX Açtırma bobini	NT için (380-480 V AC)	33815	258,00
MX Açtırma bobini "Haberleşmeli Tip"	NT için (380-480 V AC)	33797	258,00
MX Açtırma bobini	NW için (100-130 V AC)	48493	258,00
MX Açtırma bobini "Haberleşmeli Tip"	NW için (100-130 V AC)	48460	258,00
MX Açtırma bobini	NW için (200-250 V AC)	48494	258,00
MX Açtırma bobini "Haberleşmeli Tip"	NW için (200-250 V AC)	48461	258,00
MX Açtırma bobini	NW için (380-480 V AC)	48496	258,00
MX Açtırma bobini "Haberleşmeli Tip"	NW için (380-480 V AC)	48463	258,00
XF Kapama bobini	NT için (100-130 V AC)	47442	258,00
XF Kapama bobini "Haberleşmeli Tip"	NT için (100-130 V AC)	47414	258,00
XF Kapama bobini	NT için (200-250 V AC)	47443	258,00
XF Kapama bobini "Haberleşmeli Tip"	NT için (200-250 V AC)	47415	258,00
XF Kapama bobini	NT için (380-480 V AC)	47445	258,00
XF Kapama bobini "Haberleşmeli Tip"	NT için (380-480 V AC)	47417	258,00
XF Kapama bobini	NW için (100-130 V AC)	48483	258,00
XF Kapama bobini "Haberleşmeli Tip"	NW için (100-130 V AC)	48451	258,00
XF Kapama bobini	NW için (200-250 V AC)	48484	258,00
XF Kapama bobini "Haberleşmeli Tip"	NW için (200-250 V AC)	48452	258,00
XF Kapama bobini	NW için (380-480 V AC)	48486	258,00
XF Kapama bobini "Haberleşmeli Tip"	NW için (380-480 V AC)	48454	258,00
MN Düşük gerilim bobini	NT için (200-250 V AC)	33822	551,00
	NT için (380-480 V AC)	33824	551,00
	NW için (100-130 V AC)	48503	551,00
	NW için (200-250 V AC)	48504	551,00
	NW için (380-480 V AC)	48506	551,00

Tip	Referans	Fiyat (TL)
-----	----------	------------

Micrologic kontrol ünitesi ve Haberleşme sistemi - yardımcı donanımlar

Haberleşme sistemi için yardımcı donanımlar

FDM12 Pano Gösterge Modülü Referans Kiti (TRV00121+54444+TRV00880+LV434197) ⁽³⁾	FDM121	610,00
Sabit tip devre kesici için BCM ULP haberleşme modülü ⁽²⁾		
Masterpact NT için	47405	331,00
Masterpact NW için	48188	331,00
Çekmeceli tip devre kesici için BCM ULP haberleşme modülü		
Masterpact NT için	47485	331,00
Masterpact NW için	48384	331,00
ULP Modbus interface modül, IFM	TRV00210	315,00
ULP Cord bağlantı kablosu	0,35 m	98,00
	1,3 m	103,00
	3 m	127,00
RJ45 / RJ45 haberleşme kablosu	1 m x 5 adet	100,00
	2 m x 5 adet	105,00
	3 m x 5 adet	129,00

Batarya modülü

24V güç kaynağı	54446	1.323,00
-----------------	-------	----------

Mekanik çalışma sayacı

Masterpact NT için	33895	121,00
Masterpact NW için	48535	146,00

Masterpact NT/NW - diğer yardımcı donanımlar

Pano montaj çerçeveleri

Masterpact NT sabit tip	33718	49,00	
Masterpact NT çekmeceli tip	33857	58,00	
Masterpact NW sabit tip	48601	61,00	
Masterpact NW çekmeceli tip	48603	68,00	
Faz ayırıcı	NT630-1600 3P, önden ve arkadan bağlantı için	33622	449,00

(1) Masterpact NT ve NW devre kesicilerde 40F kontak bloğu standart olarak bulunur.

(2) Kalite standartları gereğince montajının Schneider Electric tarafından yapılması gerekmektedir. Bundan dolayı BCM ULP siparişinin devre kesici siparişi sırasında verilmesi gerekmektedir.

(3) FDM121 referansının siparişi açıldığı takdirde pano gösterge modülünün çalışması için BCM ULP haberleşme modülü haricindeki gerekli aksesuarlar bir arada sevk edilecektir.

Not:

- Fiyat listesindeki, sadece koruma özelliğine sahip Micrologic Kontrol Ünitesi Compact NS>630A devre kesicilerinde FDM 121 Pano Gösterge Modülünü kullanmak mümkün değildir.
- Compact NS>630A devre kesicilerinin, FDM 121 ile bağlantı kurabilecek diğer Micrologic Kontrol Üniteleri için 444 30 30 Müşteri Destek Merkezi'ni arayınız.
- Compact NS>630A ve Masterpact NT&NW devre kesicilerini FDM 121 Pano Gösterge Modülü'ne bağlayabilmemiz için:
 - BCM ULP Haberleşme Modülü'ne
 - 24V DC Harici Güç kaynağına
 - ULP bağlantı kablosuna ihtiyacınız vardır.
- Compact NS>630A, Masterpact NT&NW devre kesicilerinde kullanılabilecek Micrologic Kontrol Üniteleri ile ilgili detaylı bilgi için listenin sonundaki Micrologic Panorama'dan faydalanabilirsiniz.



FDM121 Pano Gösterge Modülü



BCM ULP haberleşme modülü



24V DC harici güç kaynağı

EGX100
Modbus ethernet dönüştürücü

Batarya modülü



Mekanik sayaç

Kaynak Transfer Sistemleri

Compact INS-INV ve Compact NSX

Schneider
Electric

Compact INS-INV ile Manuel Transfer Şalteri (Tek Parça)

Tip	In	Referans	Fiyat (TL)	
3 Kutuplu	Compact INS 250	100	31140	780,00
	Compact INS 250	160	31144	800,00
	Compact INS 250	200	31142	850,00
	Compact INS 250	250	31146	900,00
	Compact INS 320	320	31148	1.180,00
	Compact INS 400	400	31150	1.250,00
	Compact INS 500	500	31152	1.370,00
	Compact INS 630	630	31154	1.750,00
Kuplaj Aksesuarı (kısa terminal koruyucu ile)	Compact INS 250	250	LV429359	998,00
	Compact INS 320, Compact INS 630	320-630	LV432620	1.340,00

Mekanik Kilitleme (Tek parça manuel yük transferi için)	Kilit adaptörü		31097	43,00
	Ronis1351B.500		41940	128,00
	Profalux KS5 B24 D4Z		42888	128,00
Uzatılmış Döner Kol (Tek parça manuel yük transferi için)	Tüm tipler için		31055	259,00

* İki yük ayrıncı ile yük transferi için gerekli aksesuarlar sf. 55'te yer almaktadır.

Compact NSX 100-630 ile Uzaktan Kontrollü Kaynak Transfer Sistemleri

Uzaktan Kontrollü Inversör Sistemler için Gerekli Bileşenler

- 2 adet motor mekanizmalı devre kesici
- 1 adet kaide levhası (mekanik ve elektriksel kilitleme ünitesi + taşıyıcı plaka)
- 2 adet soket (plug-in) kiti; (devre kesici eğer soketli isteniyorsa)
- 2 adet OF kontak
- 2 adet SDE kontak
- 1 adet kuplaj aksesuarı (opsiyonel)
- 1 adet otomatizm ünitesi (ACP + BA veya ACP + UA)

Tip	Anma akımı In(A)	In	Referans	Fiyat (TL)
Kaide levhası (mekanik ve elektriksel kilitleme ünitesi + taşıyıcı plaka)	NSX100/250 + NSX100/250 için		29350	1.257,00
	NSX400/630 + NSX100/630 için		32610	1.500,00
Taşıyıcı Plaka (mekanik kilitleme dâhil)	NSX100/250 + NSX100/250 için		29349	356,00
	NSX400/630 + NSX100/630 için		32609	613,00
IVE elektriksel kilitleme ünitesi	48 - 415 V AC 50/60Hz		29352	834,00
Otomatizm ünitesi	(ACP + BA) 220-240 V 50/60 Hz		29470	2.253,00
	(ACP + UA) 220-240 V 50/60 Hz		29472	2.355,00

BA: Şebeke-şebeke inversör set için otomatizm ünitesi

UA: Şebeke-jeneratör inversör set için otomatizm ünitesi

IVE, motor mekanizması ve otomatizm ünitesinin besleme gerilimleri aynı olmalıdır.

Kaynak Transfer Sistemleri

Compact NS, Masterpact NT, Masterpact NW ve EasyPact MVS (2'li ve 3'lü)

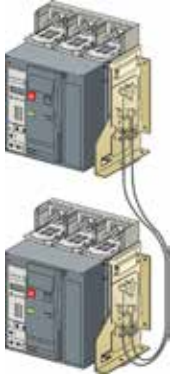

Kablo ile dikey mekanik kilitleme



Çubuk ile dikey mekanik kilitleme

Compact NS630b-1600 serisiyle otomatik enversör set için gerekli aksesuarlar

- 2 adet motorlu ComPact NS devre kesici
- 2 adet OF kontağı
- 2 adet SDE kontağı
- 2 adet CE devrede konum kontağı (çekmeceli tipler için)
- 2 adet enversör kontak (40F) (Şalter üzerinde standart olarak bulunmaktadır)
- Mekanik Kilitleme
 - Çubuk mekanik kilitleme için
 - Kablo ile mekanik kilitleme için

- 1 adet IVE elektriksel kilitleme ünitesi
- 1 adet adaptör kit
(Devre kesiciler ile IVE arasındaki bağlantılar için kullanılır)
- 1 adet otomatizm ünitesi
Şebeke - Şebeke kaynak değiştirme için
Şebeke- Jeneratör kaynak değiştirme için

Masterpact NT ve NW serisiyle otomatik enversör set için gerekli aksesuarlar

- 2 adet motorlu MasterPact devre kesici
- 2 adet OF kontağı
- 2 adet SDE kontağı
- 2 adet CE devrede konum kontağı (çekmeceli tipler için)
- 2 adet enversör kontak (40F) (Şalter üzerinde standart olarak bulunmaktadır)
- Mekanik Kilitleme
 - Çubuk mekanik kilitleme için => 2 adet çubuk mekanik kilit
 - Kablo ile mekanik kilitleme için => 2 adet adaptasyon plakası
 - => 1 adet kablo seti

- 1 adet IVE elektriksel kilitleme ünitesi
- 1 adet adaptör kit
(Devre kesiciler ile IVE arasındaki bağlantılar için kullanılır)
- 1 adet otomatizm ünitesi
Şebeke - Şebeke kaynak değiştirme için => ACP + BA
Şebeke- Jeneratör kaynak değiştirme için => ACP + UA

Tip	Referans	Fiyat (TL)	
Mekanik kilit (Compact NS800-1600, sabit tip)			
çubuk ile dikey bağlantı	33910	800,00	
kablo ile dikey / yatay bağlantı	33911	1.011,00	
Mekanik kilit (Masterpact NT)			
çubuk ile dikey bağlantı sabit tip için	33912	1.254,00	
çubuk ile dikey bağlantı çekmeceli tip için	33913	1.254,00	
kablo ile dikey / yatay bağlantı adaptasyon plakası, sabit tip için	33200	651,00	
kablo ile dike / yatay bağlantı adaptasyon plakası, çekmeceli tip için	33201	651,00	
kablo seti	33209	290,00	
Mekanik kilit (2xMasterpact NW)			
çubuk ile dikey bağlantı sabit ve çekmeceli tip için	48612	1.342,00	
kablo ile dikey / yatay bağlantı adaptasyon plakası sabit ve çekmeceli tip için	47926	692,00	
kablo seti	33209	290,00	
Mekanik kilit (3xMasterpact NW) 3 adaptasyon plakası+kablolardan oluşan set			
Kablo ile bağlantı sabit ve çekmeceli tip için	3 kaynaklı (sadece biri kapalı)	48610	3.638,00
	2 kaynaklı (bir bağlayıcı)	48609	5.044,00
	2 kaynaklı +yedeklemeli	48608	2.075,00
Otomatizm ünitesi			
(ACP + BA) 220-240 V 50/60 Hz NS ve Masterpact için	29470	2.253,00	
(ACP + BA) 380-415 V 50/60 Hz NS ve Masterpact için	29471	2.253,00	
(ACP + UA) 220-240 V 50/60 Hz NS ve Masterpact için	29472	2.355,00	
(ACP + UA) 380-415 V 50/60 Hz NS ve Masterpact için	29473	2.355,00	
IVE elektriksel kilitleme ünitesi			
	29352	834,00	
Adaptör kit			
PF kapamaya hazır kontak (NT / NW, sabit)	54655	261,00	
PF kapamaya hazır kontak (NT çekmeceli)	47342	167,00	
PF kapamaya hazır kontak (NW çekmeceli)	47432	167,00	
	48469	167,00	

- (1) BA: Şebeke-şebeke enversör set için otomatizm ünitesi
- (2) UA: Şebeke-jeneratör enversör set için otomatizm ünitesi
- (3) 29472, 220/240 V AC uygulamalarda F-N, F-F ve 3F üzerinden kontrol yapar.
- (4) 29473, 380/415 V AC uygulamalarda F-F ve 3F üzerinden kontrol yapar.
- (5) IVE, motor mekanizması ve otomatizm ünitesinin besleme gerilimleri aynı olmalıdır.
- (6) 3 adet veya çekmeceli tip Masterpact devre kesici ile yapılan enversör set için lütfen bize danışınız.

* EasyPact MVS için gereken kaynak transfer bileşenleri sf. 71'de yer almaktadır.

Enerlin'X ile Akıllı Pano mimarisi

Gerçek Zamanlı Yerde İzleme ve Kontrol

Çevrim içi Enerji Yönetimi Hizmetleri

Tasarruf Et

FDM128
Dokunmatik Ekranlı Görüntüleme
Modülü

Ağ Geçitleri Arayüzleri;
EGX300
IFE
COM'X 200
Smartlink IP

PME *
Power Monitoring Expert

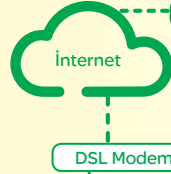

DSL Modem

Energy Operations*



Bağlan

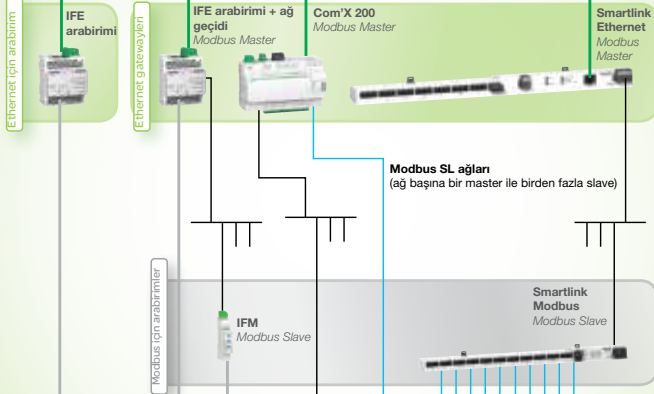

Ölç



* Enerji Yönetimi Yazılımları PME Power Monitoring Expert ve Energy Operation hakkında daha fazla bilgi için; Müşteri Destek Merkezi: 444 30 30

— Ethernet
— Modbus
— ULP
— Fiziksel kablo bağlantılı

ULP sistemi, devre kesicilerin izlenmesi ve kontrolü için tasarlanmış hızlı bir haberleşme bağlantısıdır. 5 ölçüm cihazına kadar kablo segmentiyle bir RS485 fiziksel bağlantısına dayalı ve zorlu ortamlara uygundur. Farklı uzunluklarda konnektörlü 6 kablo seçeneği sunulmaktadır.

IFE araribimi: Ethernet araribim modülüne ULP. ULP portunda bulunan herhangi bir devre kesiciye IP adresi sağlar. IFE araribimi, devre kesiciden elde edilen mevcut tüm verileri Ethernet uyumlu bir ekran (IFM128), ortak bir bilgisayar tarayıcısı ya da bir Ethernet araribimi üzerinden erişilebilir kılar. IFE araribimi + gateway, Acti 9 Smartlink Ethernet veya Com'X 200).

IFM: Modbus Araribim modülüne ULP ULP portuna bağlı bir devre kesiciden elde edilen mevcut tüm verileri, bir Modbus ağı üzerinden erişilebilir kılar. IFM, herhangi bir Modbus master üzerinden erişilebilen bir Modbus slave gibi davranır (IFE araribimi + gateway, Acti 9 Smartlink Ethernet veya Com'X 200).

I/O: I/O uygulama modülü I/O, ULP bağlantılı kesiciler için tasarlanmıştır. Devre kesici etrafındaki CE, CD, CT kontakları ve uygulama kontrolleri (aydınlatma veya yük kontrolü, soğutma sistemi, darbe ölçümlerinin toplanması...) aracılığıyla çekmece konumunun izlenmesini sağlar.

COMPACT NSX, COMPACT NS, MASTERPACT NT ve NW İÇİN HABERLEŞME BİLEŞENLERİ

Sabit Masterpact devre kesici

Çekmeceli Masterpact devre kesici

Sabit Compact NSX devre kesici

Çekmeceli Compact NSX devre kesici

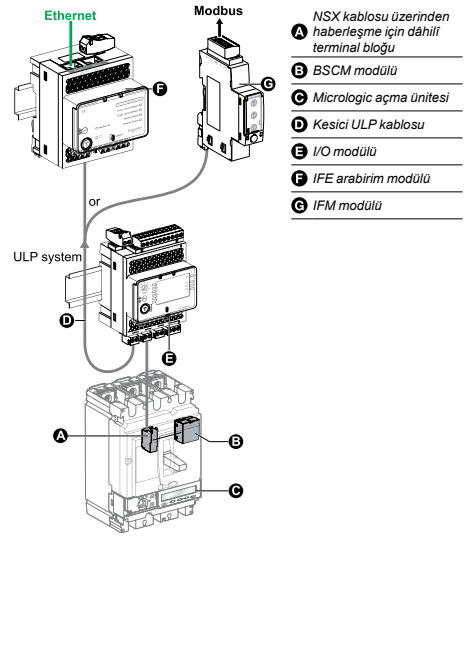
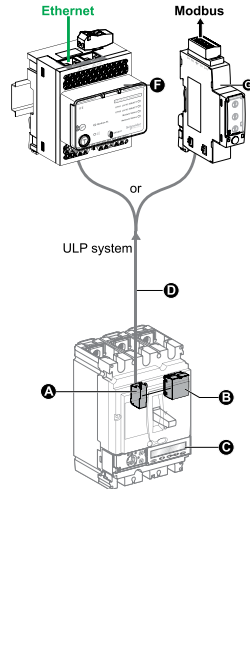
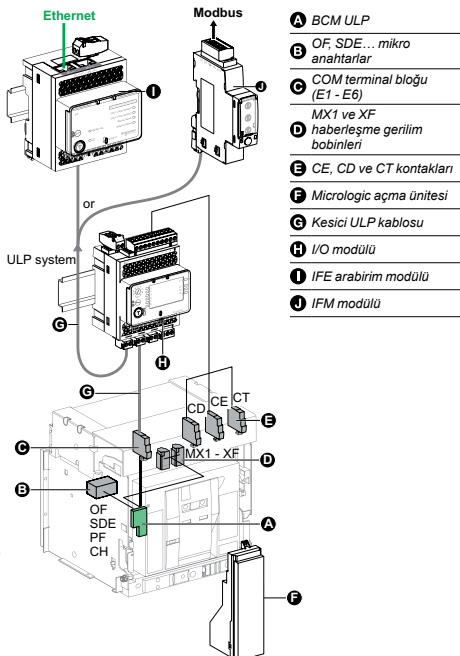
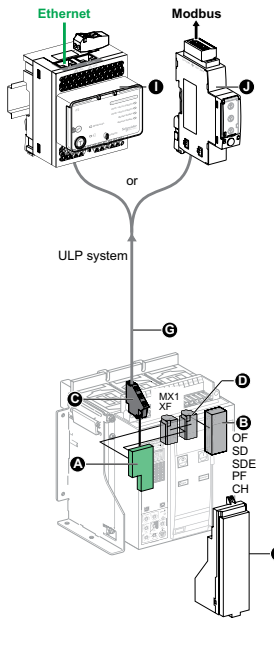

- A BCM ULP
- B OF, SDE... mikro anahtarlar
- C COM terminal bloğu (E1 - E6)
- D MX1 ve XF haberleşme gerilim bobinleri
- E CE, CD ve CT kontakları
- F Micrologic açma ünitesi
- G Kesici ULP kablosu
- H I/O modülü
- I IFE araribim modülü
- J IFM modülü

- A NSX kablosu üzerinden haberleşme için dahili terminal bloğu
- B BSCM modülü
- C Micrologic açma ünitesi
- D Kesici ULP kablosu
- E I/O modülü
- F IFE araribim modülü
- G IFM modülü



FDM128



I/O MODÜL



COMX200



IFM



IFE



SMARTLINK IP



REFLEX



RCA



BCM ULP



NSX CORD

Tip	Açıklama	Referans	Fiyat (TL)
Pano Gösterge Modülleri			
Pano Gösterge Modülleri	Pano Gösterge Modülü FDM 128	LV434128	1.200,00
	Pano Gösterge Modülü FDM 121	TRV00121	369,00
	FDM121 Pano Gösterge Modülü Referans Kiti *	FDM121NSX	610,00
Aksesuarları	Hat sonlandırıcı (FDM 121 için kullanılır)	TRV00880	39,00
Giriş-Çıkış Modülü			
	Giriş/Çıkış Uygulama Modülü	LV434063	970,00
Datalogger, Gateway ve Arayüzler			
Datalogger ve Aksesuarları	Com'X 200 Datalogger	EBX200	1.950,00
	EBXA-USB-WIFI Aksesuarı	EBXA-USB-WIFI	296,00
	EBXA-GPRS Aksesuarı	EBXA-GPRS	451,00
	EBXA-ANT-5M Aksesuarı	EBXA-ANT-5M	232,00
Gateway ve Aksesuarları	EGX300 Gateway	EGX300	1.678,00
	EGX100, WEB SUNUCUSU	EGX100MG	1.019,00
	IFE Ethernet Arayüz + Gateway	LV434011	1.350,00
Arayüzler ve Aksesuarları	IFE Ethernet Arayüz	LV434010	970,00
	ULP modbus arayüz modül-IFM	TRV00210	315,00
	IFM istifleme soketi (10'LU)	TRV00217	350,00
Smartlink ve Aksesuarları			
Smartlink	ACTI9 SMARTLINK MODBUS	A9XMSB11	812,00
	ACTI9 SMARTLINK IP	A9XMEA08	942,50
Aksesuarları	RCA Uzaktan Kapama Modülü 3P/4P (Haberleşmeli)	A9C70124	758,00
	Reflex Manevra Modülü	A9C18195	383,70
	iACT24 230VAC	A9C15924	107,30
	iATL24 230VAC	A9C15424	107,30
	iOF+SD24	A9A26897	75,40
	OF+SD24	A9N26899	75,40
	RS485 MODBUS KONEKTORU	A9XMSB11	812,00
	TEST AMAÇLI PC(USB) SMARTLINK BAĞLANTISI	A9XCATM1	229,10
	6 kısa kablo:100 mm	A9XCAS06	81,20
	6 orta kablo:160 mm	A9XCAM06	95,70
	6 uzun kablo:870 mm	A9XCAL06	110,20
	6 uzun kablo:870 mm	A9XCAU06	95,70
	12 5 PIM Konektör (Ti24)	A9XC2412	69,60
	Din Ray için montaj kiti	A9XMFA04	81,20
	Multiclip 200 için montaj kiti	A9XM2B04	46,40
	Multiclip 80 için kilit aksesuarı	A9XMLA02	17,40
	usb rj45 adapter	TCSMCNAM3M002P	151,30
	RJ45 / RJ45 3m x 5	TRV00830	129,00
Devre Kesici Aksesuarları			
Veri İletişim Modülü	BCM ULP NT Sabit	47405	331,00
	BCM ULP NW Sabit	48188	331,00
	BCM ULP NT Çekmeceli	47485	331,00
	BCM ULP NW Çekmeceli	48384	331,00
	BSCM Modülü (NSX)	LV434205	414,00
Kablolar	NSX CORD 0,35m	LV434200	118,00
	NSX CORD 1,3m	LV434201	123,00
	NSX CORD 3m	LV434202	127,00
Güç Kaynağı	24V DC Güç Kaynağı	54444	312,00
Enerji Yönetim Yazılımları			
PME (Power Monitoring Expert)	Starter Kit	IE7BYNCZZSPEZZ	*

*PME Starter Kit ile birlikte yarım günlük bir tanıtım eğitimi ücretsiz olarak verilir. Fiyat için lütfen EcoBuilding Fiyat Listesi'ne bakınız.

Fonksiyon	Acti 9 enerji ölçüm cihazları										PowerLogic enerji analizörleri					
	iEM 3100	iEM 3110	iEM 3115	iEM 3150	iEM 3155	iEM 3200	iEM 3210	iEM 3215	iEM 3250	iEM 3255	PM 1000	PM 1200	PM 3200	PM 3210	PM 3250	PM 3255
Kendinden beslemeli	✓	✓	✓	✓	✓	✓	✓	✓	✓	✓						
Harici güç (80-477 V)											✓	✓	✓	✓	✓	✓
Doğrudan Ölçüm (63A'ya kadar)	✓	✓	✓	✓	✓											
Akım trafolu (CT) ölçüm (1A, 5A)						✓	✓	✓	✓	✓	✓	✓	✓	✓	✓	✓
Gerilim trafolu (VT) ölçüm									✓	✓	✓	✓	✓	✓	✓	✓
Aktif Enerji ölçüm sınıfı (Toplam ve Kısmi kWh)	1	1	1	1	1	0,5S	0,5S	0,5S	0,5S	0,5S	1	1	0,5S	0,5S	0,5S	0,5S
Çeyrek zamanlı Enerji ölçümü					✓					✓			✓	✓	✓	✓
Elektriksel ölçümler (I, V, P, ...)				✓	✓					✓	✓	✓	✓	✓	✓	✓
Kayıtlar																✓
Çoklu tarife (dâhilî saat)			4		4			4		4				4	4	4
Çoklu tarife (harici kontrol)			4		2			4		2						4
Ölçüm ekranı (sıra sayısı)	3	3	3	3	3	3	3	3	3	3	3	3	5+	5+	5+	5+
Dijital girişler			2		1			2		1						2
Programlanabilir dijital çıkışlar					1					1						2
Darbe (Pals) çıkışı		✓					✓						✓			
Alarm					1					1				5	5	15
Modbus haberleşme				✓	✓					✓	✓	✓			✓	✓
MID sertifikası		✓	✓		✓		✓	✓		✓						

Tanım	Açıklama	Referans	Fiyat (TL)
-------	----------	----------	------------

Kilowatt - Saat Ölçerler ve Multimetreler

iEM3000 serisi, DIN ray tipi

iEM3100 Serisi 3faz kWh ölçer 63A	iEM3100	A9MEM3100	378,00
iEM3100 Serisi 3faz kWh ölçer 63A	iEM3110-1 pulse çıkışı-MID	A9MEM3110	427,00
iEM3100 Serisi 3faz kWh ölçer 63A	iEM3115-çoklu tarife-MID	A9MEM3115	439,00
iEM3100 Serisi 3faz kWh ölçer 63A	iEM3150-Modbus	A9MEM3150	482,00
iEM3100 Serisi 3faz kWh ölçer 63A	iEM3155-Modbus-MID	A9MEM3155	543,00



iem3100



iem3200

iEM3200 Serisi 3faz kWh ölçer-Akım Trafolu	iEM3200	A9MEM3200	405,00
iEM3200 Serisi 3faz kWh ölçer-Akım Trafolu	iEM3210-MID	A9MEM3210	453,00
iEM3200 Serisi 3faz kWh ölçer-Akım Trafolu	iEM3215-çoklu tarife-MID	A9MEM3215	482,00
iEM3200 Serisi 3faz kWh ölçer-Akım Trafolu	iEM3250-Modbus	A9MEM3250	556,00
iEM3200 Serisi 3faz kWh ölçer-Akım Trafolu	iEM3255-Modbus-MID	A9MEM3255	605,00

Voltmetre/Ampermetre/Frekansmetre

DM1000/3000 Serisi

DM1000/3000 Serisi	DM1110 1 Fazlı Ampermetre	METSEDM1110	98,00
DM1000/3000 Serisi	DM1210 1 Fazlı Voltmetre	METSEDM1210	95,00
DM1000/3000 Serisi	DM1310 1 Fazlı Frekansmetre	METSEDM1310	94,00
DM1000/3000 Serisi	DM3110 3 Fazlı Ampermetre	METSEDM3110	113,00
DM1000/3000 Serisi	DM3210 3 Fazlı Voltmetre	METSEDM3210	100,00



DM3000



DM6000



PM1000

Multimetreler

DM6000 serisi, pano tipi

DM6000 Serisi Multimetreler	DM6000	METSEDM6000	210,00
DM6000 Serisi Multimetreler	DM6200 haberleşmeli	METSEDM6200	273,00

Basit seviye enerji analizörleri

PM1000 serisi, pano tipi

PM1000 enerji analizörü	CT/5A	METSEPM1000	405,00
PM1200 enerji analizörü	CT/5A, Modbus haberleşmeli	METSEPM1200	466,00

PM3200 serisi, DIN ray tipi

PM3200 (CT/5A) enerji analizörü	PM3200	METSEPM3200	577,00
PM3200 (CT/5A) enerji analizörü	PM3210	METSEPM3210	616,00
PM3200 (CT/5A) enerji analizörü	PM3250, Modbus haberleşmeli	METSEPM3250	721,00
PM3200 (CT/5A) enerji analizörü	PM3255, Modbus haberleşmeli, dâhilî hafıza	METSEPM3255	748,00

* Puls çıkışıdır.

Orta seviye enerji analizörleri

PM5000 Serisi

PM5000 Serisi enerji analizörü	PM5100, 0.5S, 15.harmonik, 1DO	METSEPM5100	760,00
PM5000 Serisi enerji analizörü	PM5110, 0.5S, 15.harmonik, 1DO, Modbus seri bağlantı	METSEPM5110	844,00
PM5000 Serisi enerji analizörü	PM5310, 0.5S, 31.harmonik, 2DI/2DO, Modbus seri bağlantı	METSEPM5310	1.100,00
PM5000 Serisi enerji analizörü	PM5320, 0.5S, 31.harmonik, 2DI/2DO, Modbus TCP ethernet	METSEPM5320	1.130,00
PM5000 Serisi enerji analizörü	PM5330, 0.5S, 31.harmonik, 2DI/2DO, 2 Röle, Modbus seri bağlantı	METSEPM5330	1.200,00
PM5000 Serisi enerji analizörü	PM5340, 0.5S, 31.harmonik, 2DI/2DO, 2 Röle, Modbus TCP ethernet	METSEPM5340	1.300,00
PM5000 Serisi enerji analizörü	PM5560, 0.2S, 63.harmonik, 4DI/2DO, Modbus seri bağlantı, 2 ethernet	METSEPM5560	2.342,00
PM5000 Serisi enerji analizörü	PM5563, 0.2S, 63.harmonik, 4DI/2DO, Modbus seri bağlantı, 2 ethernet	METSEPM5563	1.586,00

PM800 Serisi

PM800 Serisi enerji analizörü	PM850MG Enerji analizörü	PM850MG	3.300,00
PM800 Serisi enerji analizörü	PM870MG Enerji analizörü	PM870MG	3.962,00

Giriş / Çıkış Birimleri	2 dijital giriş, 2 dijital çıkış	PM8M22	406,00
Giriş / Çıkış Birimleri	6 dijital giriş, 2 dijital çıkış	PM8M26	477,00
Giriş / Çıkış Birimleri	2 dijital giriş, 2 dijital çıkış, 2 analog giriş, 2 analog çıkış	PM8M2222	824,00



PM5100 / PM5300 / PM5500



PM800



Giriş/Çıkış Birimleri

Özellikler ve Seçenekler	PM5100		PM5300			PM5500		
	PM5100	PM5110	PM5310	PM5320	PM5330	PM5340	PM5560	PM5563
Kurulum								
Hızlı kurulum, entegre ekranlı panel montajı	■	■	■	■	■	■	■	-
Hızlı kurulum, DIN rayına monte edilebilir	-	-	-	-	-	-	-	■
Doğruluk	0.5S	0.5S	0.5S	0.5S	0.5S	0.5S	0.2S	0.2S
Ekran								
Arka aydınlatmalı LCD, çoklu dil seçeneği, çubuk grafikler, 6 hat, 4 eş zamanlı değer	■	■	■	■	■	■	■	■
Güç ve enerji ölçümü								
Trifaze gerilim, akım, güç, talep, enerji, frekans, güç faktörü	■	■	■	■	■	■	■	■
Çoklu tarife	-	-	4	4	4	4	8	8
Besleme gerilimi								
125...250 V DC	■	■	■	■	■	■	■	■
100...415 V AC (45...65 Hz)	■	■	■	■	■	■	■	■
Şebeke Frekansı								
45...65 Hz	■	■	■	■	■	■	■	■
Sıcaklık								
Çalışma ortamı sıcaklığı								
-25...70 °C	■	■	■	■	■	■	■	■
Depo ortam sıcaklığı								
-40...85 °C	■	■	■	■	■	■	■	■
Veri Kaydı								
Veri, Olay, Ani Max / min değerleri, Zaman damgalaması, Alarm, Bakım Kayıtları		■	■	■	■	■	■	
Güç kalitesi analizi								
THD, thd, TDD	■	■	■	■	■	■	■	■
Harmonikler, ayrı ayrı (tek)	15.	15.	31.	31.	31.	31.	63.	63.
I/O'lar ve röleler								
I/O'lar	1D0	1D0	2DI/2D0	2DI/2D0	2DI/2D0	2DI/2D0	4DI/2D0	4DI/2D0
Röleler	0	0	0	0	2	2	0	0
Alarmlar ve kontrol								
Alarmlar	33	33	35	35	35	35	52	52
Nokta yanıtama süresini ayarlayın, saniye	1	1	1	1	1	1	1	1
Tel ve çok koşullu alarmlar	-	-	■	■	■	■	■	■
Boolean alarm lojiği	-	-	-	-	-	-	■	■
Haberleşmeler								
Modbus protokolü seri bağlantı noktaları	-	1	1	-	1	-	1	1
Modbus TCP protokolü Ethernet bağlantı noktası	-	-	-	1	-	1	2**	2**
Web sayfaları ile dahili web sunucusu	-	-	-	-	-	-	■	■
MID'ye hazır uyumluluk, EN50470-1/3, Ek B ve Ek D Sınıf C		PM5111			PM5331	PM5341	PM5561	

** Daisy chain için 2 Ethernet bağlantı noktası, bir IP adresi.



Tip	Açıklama	Referans	Fiyat (TL)
Modbus/Ethernet dönüştürücü			
Ethernet Dönüştürücü	EGX100MG tek port Modbus/Ethernet dönüştürücü	EGX100MG	1.019,00
Ethernet Dönüştürücü	EGX300 Gateway	EGX300	1.678,00
Datalogger ve Aksesuarları	Com'X 200 Datalogger	EBX200	1.950,00
Datalogger ve Aksesuarları	EBXA-USB-WIFI Aksesuarı	EBXA-USB-WIFI	296,00
Datalogger ve Aksesuarları	EBXA-GPRS Aksesuarı	EBXA-GPRS	451,00
Datalogger ve Aksesuarları	EBXA-ANT-5M Aksesuarı	EBXA-ANT-5M	232,00

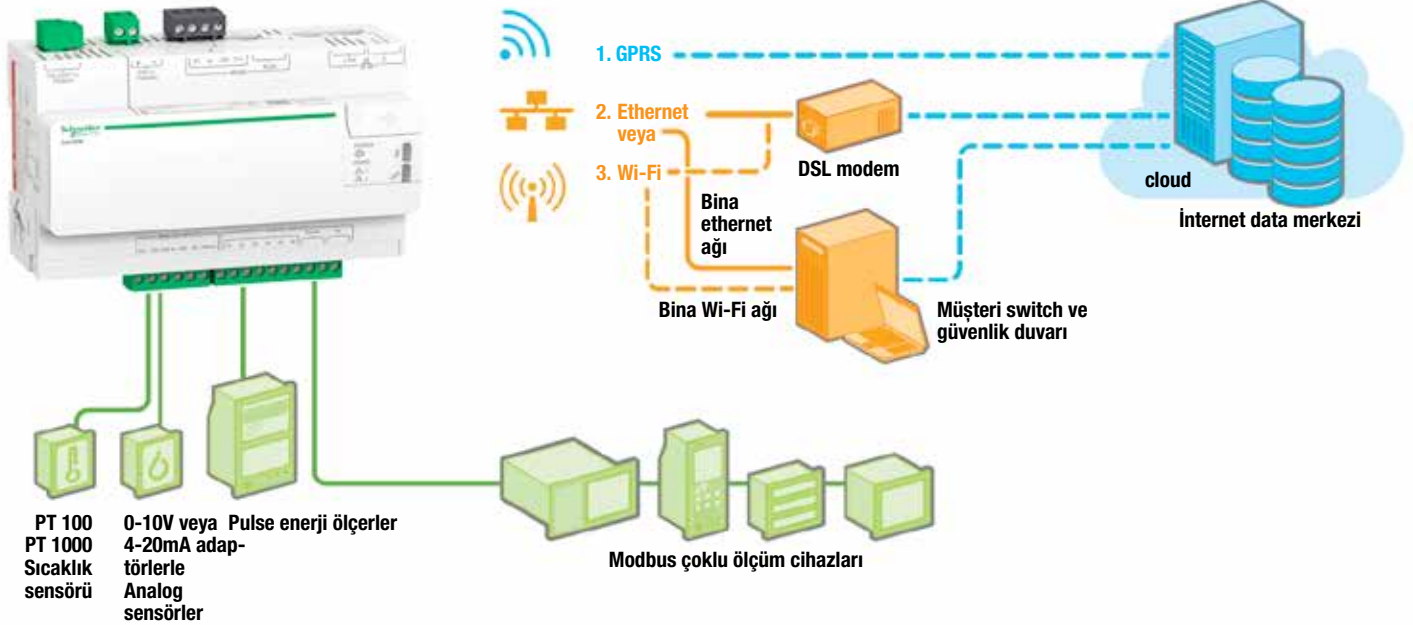

Tanım	Referans	Fiyat (TL)
-------	----------	------------

VarplusCAN



VarPlus Can

Ağır Yük			
Ağır Yük Kondansatör	400V 10,4KVar	BLRCH104A125B40	217,00
Ağır Yük Kondansatör	400V 12,5KVar	BLRCH125A150B40	289,00
Ağır Yük Kondansatör	400V 15KVar	BLRCH150A180B40	313,00
Ağır Yük Kondansatör	400V 20KVar	BLRCH200A240B40	335,00
Ağır Yük Kondansatör	400V 25KVar	BLRCH250A300B40	346,00
Ağır Yük Kondansatör	400V 30KVar	BLRCH300A360B40	375,00
Ağır Yük Kondansatör	400V 40KVar	BLRCH400A480B40	520,00
Ağır Yük Kondansatör	400V 50KVar	BLRCH500A000B40	601,00
Ağır Yük Kondansatör	440V 14,3KVar	BLRCH143A172B44	310,00
Ağır Yük Kondansatör	440V 28,5KVar	BLRCH285A342B44	353,00
Ağır Yük Kondansatör	440V 57,1KVar	BLRCH571A000B44	482,00
Ağır Yük Kondansatör	480V 15,5KVar	BLRCH155A186B48	473,00
Ağır Yük Kondansatör	480V 17KVar	BLRCH170A204B48	593,00
Ağır Yük Kondansatör	480V 20,8KVar	BLRCH208A250B48	522,00
Ağır Yük Kondansatör	480V 25,8KVar	BLRCH258A310B48	548,00
Ağır Yük Kondansatör	480V 31,5KVar	BLRCH315A378B48	718,00
Ağır Yük Kondansatör	480V 33,9KVar	BLRCH339A407B48	823,00
Ağır Yük Kondansatör	525V 18,5KVar	BLRCH185A222B52	464,00
Ağır Yük Kondansatör	525V 37,7KVar	BLRCH377A452B52	789,00

EasyCAN



EasyCan



EasyCan

Standart Yük			
Standart Yük Kondansatör	400V 1KVar	BLRCS010A012B40	68,00
Standart Yük Kondansatör	400V 1,7KVar	BLRCS017A020B40	70,00
Standart Yük Kondansatör	400V 2,5KVar	BLRCS025A030B40	72,00
Standart Yük Kondansatör	400V 5KVar	BLRCS050A060B40	106,00
Standart Yük Kondansatör	400V 7,5KVar	BLRCS075A090B40	112,00
Standart Yük Kondansatör	400V 10,4KVar	BLRCS104A125B40	131,00
Standart Yük Kondansatör	400V 12,5KVar	BLRCS125A150B40	163,00
Standart Yük Kondansatör	400V 15KVar	BLRCS150A180B40	193,00
Standart Yük Kondansatör	400V 20KVar	BLRCS200A240B40	233,00
Standart Yük Kondansatör	400V 25KVar	BLRCS250A300B40	278,00
Standart Yük Kondansatör	440V 14,3KVar	BLRCS143A172B44	239,00
Standart Yük Kondansatör	440V 28,5KVar	BLRCS285A342B44	282,00
Standart Yük Kondansatör	480V 17KVar	BLRCS170A204B48	395,00
Standart Yük Kondansatör	480V 33,9KVar	BLRCS339A407B48	540,00

Varplus harmonik reaktörleri Varlogic N - Reaktif güç kontrol röleleri Kompanzasyon Kontaktörleri

Ayar faktörü (%) / Frekans	kVAr	Referans	Fiyat (TL)
----------------------------	------	----------	------------

Varplus harmonik reaktörleri



Reaktör

% 5.67 / 215 Hz	6,5kVAR	LVR05065A40T	638,00
% 5.67 / 215 Hz	12,5kVAR	LVR05125A40T	674,00
% 5.67 / 215 Hz	25kVAR	LVR05250A40T	1.219,00
% 5.67 / 215 Hz	50kVAR	LVR05500A40T	1.331,00
% 5.67 / 215 Hz	100kVAR	LVR05X00A40T	1.784,00
% 7 / 189 Hz	6,5kVAR	LVR07065A40T	705,00
% 7 / 189 Hz	12,5kVAR	LVR07125A40T	737,00
% 7 / 189 Hz	25kVAR	LVR07250A40T	1.343,00
% 7 / 189 Hz	50kVAR	LVR07500A40T	1.462,00
% 7 / 189 Hz	100kVAR	LVR07X00A40T	1.960,00
% 14 / 135 Hz	6,5kVAR	LVR14065A40T	876,00
% 14 / 135 Hz	12,5kVAR	LVR14125A40T	982,00
% 14 / 135 Hz	25kVAR	LVR14250A40T	1.793,00
% 14 / 135 Hz	50kVAR	LVR14500A40T	2.142,00
% 14 / 135 Hz	100kVAR	LVR14X00A40T	3.373,00



Varlogic

Varlogic Serisi

Varlogic N - Reaktif güç kontrol röleleri	Mikroişlemcili 6 kademeli	52448	722,00
Varlogic N - Reaktif güç kontrol röleleri	Mikroişlemcili 12 kademeli	52449	949,00
Varlogic N - Reaktif güç kontrol röleleri	Mikroişlemcili, 12 kademeli, hab. modülü eklenebilir	52450	2.099,00
Varlogic N - Reaktif güç kontrol röleleri	RS485 Modbus haberleşme modülü	52451	595,00
Varlogic N - Reaktif güç kontrol röleleri	Harici sıcaklık probu	52452	202,00



Kompanzasyon kontaktörü

Kompanzasyon devreleri için kontaktörler

Çalışma gücü, ≤ 55°C , kVAr (400/440V)	50/60 Hz için kVAr (660/690V)	Yardımcı kontak	Referans ⁽²⁾	Fiyat (TL)
12.5	18	1NA+1NK	LC1-DFK11••	131,00
12.5	18	2NK	LC1-DFK02••	131,00
16.7	24	1NA+1NK	LC1-DGK11••	145,00
16.7	24	2NK	LC1-DGK02••	145,00
20	30	1NA+1NK	LC1-DLK11••	174,00
20	30	2NK	LC1-DLK02••	174,00
25	36	1NA+1NK	LC1-DMK11••	218,00
25	36	2NK	LC1-DMK02••	218,00
33.3	48	1NA+2NK	LC1-DPK12••	323,00
40	58	1NA+2NK	LC1-DTK12••	410,00
60	92	1NA+2NK	LC1-DWK12••	532,00

(2) Referansı kumanda devresi gerilimine karşılık gelen kodla tamamlayınız.

Standart kumanda devresi gerilimleri ve kodları

AC gerilim (V) (50/60 Hz)	24	110	220	380	400
Kod :	B7	F7	M7	Q7	V7

Compact NSX DC

16 - 630A



Tip	Kesme kap, Icu(kA)	Anma akımı In (A)	Termik ayar sahası Ir	Referans	Fiyat (TL)
Termik manyetik korumalı					
1 Kutup 250V DC					
NSX DC 100F	36	TM16D	16	LV438562	205,00
	36	TM20D	20	LV438563	205,00
	36	TM25D	25	LV438564	205,00
	36	TM32D	32	LV438565	205,00
	36	TM40D	40	LV438566	205,00
	36	TM50D	50	LV438567	205,00
	36	TM63D	63	LV438568	205,00
	36	TM80D	80	LV438569	205,00
	36	TM100D	100	LV438570	205,00
NSX DC 160F	36	TM125D	125	LV438669	212,00
	36	TM160D	160	LV438670	223,00
NSX DC 100N	50	TM16D	16	LV438572	228,00
	50	TM20D	20	LV438573	228,00
	50	TM25D	25	LV438574	228,00
	50	TM32D	32	LV438575	228,00
	50	TM40D	40	LV438576	228,00
	50	TM50D	50	LV438577	228,00
	50	TM63D	63	LV438578	228,00
	50	TM80D	80	LV438579	228,00
	50	TM100D	100	LV438580	228,00
NSX DC 160N	50	TM125D	125	LV438679	236,00
	50	TM160D	160	LV438680	246,00
NSX DC 100M	85	TM16D	16	LV438582	312,00
	85	TM20D	20	LV438583	312,00
	85	TM25D	25	LV438584	312,00
	85	TM32D	32	LV438585	312,00
	85	TM40D	40	LV438586	312,00
	85	TM50D	50	LV438587	312,00
	85	TM63D	63	LV438588	312,00
	85	TM80D	80	LV438589	312,00
	85	TM100D	100	LV438590	312,00
NSX DC 160M	85	TM125D	125	LV438689	321,00
	85	TM160D	160	LV438690	330,00

* DC ürünler benzer AC uygulamalar için de kullanılabilir. Detaylar için lütfen Müşteri Destek Merkezi 444 30 30'a danışınız.

Compact NSX DC

16 - 630A



Tip	Kesme kap. Icu(kA)	Anma akımı In (A)	Termik ayar sahası Ir	Referans	Fiyat (TL)
Termik manyetik korumalı					
2 Kutup 500V DC					
NSX DC 100F	36	TM16D	16	LV438592	244,00
	36	TM20D	20	LV438593	244,00
	36	TM25D	25	LV438594	244,00
	36	TM32D	32	LV438595	244,00
	36	TM40D	40	LV438596	244,00
	36	TM50D	50	LV438597	244,00
	36	TM63D	63	LV438598	244,00
	36	TM80D	80	LV438599	244,00
	36	TM100D	100	LV438600	244,00
NSX DC 160F	36	TM125D	125	LV438699	271,00
	36	TM160D	160	LV438700	275,00
NSX DC 100M	85	TM16D	16	LV438602	312,00
	85	TM20D	20	LV438603	312,00
	85	TM25D	25	LV438604	312,00
	85	TM32D	32	LV438605	312,00
	85	TM40D	40	LV438606	312,00
	85	TM50D	50	LV438607	312,00
	85	TM63D	63	LV438608	312,00
	85	TM80D	80	LV438609	312,00
	85	TM100D	100	LV438610	312,00
NSX DC 160M	85	TM125D	125	LV438709	339,00
	85	TM160D	160	LV438710	344,00
NSX DC 100S	100	TM16D	16	LV438612	398,00
	100	TM20D	20	LV438613	398,00
	100	TM25D	25	LV438614	398,00
	100	TM32D	32	LV438615	398,00
	100	TM40D	40	LV438616	398,00
	100	TM50D	50	LV438617	398,00
	100	TM63D	63	LV438618	398,00
	100	TM80D	80	LV438619	398,00
	100	TM100D	100	LV438620	398,00
NSX DC 160S	100	TM125D	125	LV438719	424,00
	100	TM160D	160	LV438720	429,00

* DC ürünler benzer AC uygulamalar için de kullanılabilir. Detaylar için lütfen Müşteri Destek Merkezi 444 30 30'a danışınız.

Compact NSX DC

16 - 630A



Tip	Kesme kap. Icu(kA)	Anma akımı In (A)	Termik ayar sahası Ir	Referans	Fiyat (TL)
Termik manyetik korumalı					
3 Kutup 750V DC					
NSX DC 100F	36	TM16D	12-16	LV429637DC	428,00
	36	TM25D	18-25	LV429636DC	428,00
	36	TM32D	23-32	LV429635DC	428,00
	36	TM40D	28-40	LV429634DC	428,00
	36	TM50D	35-50	LV429633DC	428,00
	36	TM63D	45-63	LV429632DC	428,00
	36	TM80D	56-80	LV429631DC	428,00
	36	TM100D	70-100	LV429630DC	428,00
NSX DC 160F	36	TM125D	88-125	LV430631DC	494,00
	36	TM160D	112-160	LV430630DC	499,00
NSX DC 250F	36	TM200D	144-200	LV431631DC	635,00
	36	TM250D	175-250	LV431630DC	635,00
NSX DC 100S	100	TM16D	12-16	LV429617DC	600,00
	100	TM25D	18-25	LV429616DC	600,00
	100	TM32D	23-32	LV429615DC	600,00
	100	TM40D	28-40	LV429614DC	600,00
	100	TM50D	35-50	LV429613DC	600,00
	100	TM63D	45-63	LV429612DC	600,00
	100	TM80D	56-80	LV429611DC	600,00
	100	TM100D	70-100	LV429610DC	600,00
NSX DC 160S	100	TM125D	88-125	LV430611DC	817,00
	100	TM160D	112-160	LV430610DC	817,00
NSX DC 250S	100	TM200D	144-200	LV431611DC	977,00
	100	TM250D	175-250	LV431610DC	977,00

Tip	Kesme kap. Icu(kA)	Açtırma ünitesi	Manyetik ayar sahası Im	Referans	Fiyat (TL)
Manyetik korumalı					
3 Kutup 750V DC					
NSX DC 400F	36	MP1	800-1600A	LV438403	1.722,00
NSX DC 400S	100	MP1	1250-2500A	LV438418	2.083,00
NSX DC 630F	36	MP1	800-1600A	LV438503	2.318,00
NSX DC 630S	100	MP2	1250-2500A	LV438518	2.549,00
NSX DC 630S	100	MP3	2000-4000A	LV438538	3.085,00

Aksesuarlar

Tip	Referans	Fiyat (TL)
Montaj Aksesuarları		
Seri Bağlantı		
3P Seri Bağlantı için Terminal Koruyucu (NSX100-250)	LV438325	80,00
3P Seri Bağlantı için Terminal Koruyucu (NSX400-630)	LV438345	388,00
Paralel Bağlantı		
3P Kesiciler Paralel Bağ. için Bağlantı Plakası	LV438329	158,00
Seri Bağlantı & Paralel Bağlantı Aksesuarları		
2P Paralel, Seri Bağlantı için Bağlantı Plakası ve Faz Bariyeri (NSX100-250)	LV438328	107,00
2P Paralel, Seri Bağlantı için Bağlantı Plakası ve Faz Bariyeri (NSX400-630)	LV438338	262,00

Compact NSX DC

16 - 630A



Tip	Kesme kap. Icu(kA)	Anma akımı In (A)	Termik ayar sahası Ir	Referans	Fiyat (TL)
Termik manyetik korumalı					
4 Kutup 750V DC					
NSX DC 100F	36	TM16D	12-16	LV429647DC	627,00
	36	TM25D	18-25	LV429646DC	627,00
	36	TM32D	23-32	LV429645DC	627,00
	36	TM40D	28-40	LV429644DC	627,00
	36	TM50D	35-50	LV429643DC	627,00
	36	TM63D	45-63	LV429642DC	627,00
	36	TM80D	56-80	LV429641DC	627,00
	36	TM100D	70-100	LV429640DC	627,00
NSX DC 160F	36	TM125D	88-125	LV430641DC	851,00
	36	TM160D	112-160	LV430640DC	959,00
NSX DC 250F	36	TM200D	144-200	LV431641DC	1.106,00
	36	TM250D	175-250	LV431640DC	1.106,00
NSX DC 100S	100	TM16D	12-16	LV429627DC	720,00
	100	TM25D	18-25	LV429626DC	720,00
	100	TM32D	23-32	LV429625DC	720,00
	100	TM40D	28-40	LV429624DC	720,00
	100	TM50D	35-50	LV429623DC	720,00
	100	TM63D	45-63	LV429622DC	720,00
	100	TM80D	56-80	LV429621DC	720,00
	100	TM100D	70-100	LV429620DC	720,00
NSX DC 160S	100	TM125D	88-125	LV430621DC	1.141,00
	100	TM160D	112-160	LV430620DC	1.141,00
NSX DC 250S	100	TM200D	144-200	LV431621DC	1.438,00
	100	TM250D	175-250	LV431620DC	1.438,00

Tip	Kesme kap. Icu(kA)	Açtırma ünitesi	Manyetik ayar sahası Im	Referans	Fiyat (TL)
Manyetik korumalı					
4 Kutup 750V DC					
NSX DC 400F	36	MP1	800-1600A	LV438408	2.533,00
NSX DC 400S	100	MP1	1250-2500A	LV438419	2.785,00
NSX DC 630F	36	MP1	800-1600A	LV438508	2.956,00
NSX DC 630S	100	MP2	1250-2500A	LV438519	3.250,00
NSX DC 630S	100	MP3	2000-4000A	LV438539	3.574,00

Aksesuarlar

Tip	Referans	Fiyat (TL)
Montaj Aksesuarları		
Seri Bağlantı		
4P Seri Bağlantı için Terminal Koruyucu (NSX100-250)	LV438326	147,00
4P Seri Bağlantı için Terminal Koruyucu (NSX400-630)	LV438346	568,00
Paralel Bağlantı		
4P Paralel Bağlantı için Terminal Koruyucu (NSX100-250) (2P/4P)	LV438327	88,00
4P Paralel Bağlantı için Terminal Koruyucu (NSX400-630) (2P/4P)	LV438337	490,00

Fotovoltaik sistemler için ürünler

Compact NSX DC PV - Devre kesiciler ve yük ayırıcılar



Referans	Açıklama	Fiyat (TL)	Min Sip. Adedi
NSX DC PV Devre Kesiciler 4 Kutup 1000 V			
LV438081	NSX 80 DC PV 80A	843,00	1
LV438126	NSX 125 DC PV 125A	938,00	1
LV438161	NSX 160 DC PV 160A	1.057,00	1
LV438201	NSX 200 DC PV 200A	1.218,00	1
NSX DC PV Yük ayırıcılar 4 Kutup 1000 V			
LV438100	NSX100 DC PV 100A	803,00	1
LV438160	NSX160 DC PV 160A	897,00	1
LV438250	NSX200 DC PV 200A	1.031,00	1
LV438300	NSX400 DC PV 400A	1.874,00	1
LV438500	NSX500 DC PV 500A	2.035,00	1
Aksesuarlar			
LV438328	Paralel veya seri bağlantı 2 kutup için (NSX DC PV100-250)	86,00	1
LV438327	4P terminal koruyucu paralel bağlama (2P/4P) (NSX DC PV100-250)	88,00	1
LV429518	Compact Vigicompact NSX DC PV 400/630 aksesuar	27,00	1
LV438339	NSX 250 DC PV 4P paralel bağlantı	176,00	1
LV438338	Paralel veya seri bağlantı 2 kutup için (NSX DC PV 400-630)	244,00	1
LV438337	4P Paralel bağlantı için terminal koruyucu(NSX DC PV 400-630)	584,00	1
LV429329	NSX DC PV için 100-250 için 6'lı faz bariyer seti	23,00	1
LV432570	NSX DC PV 400/630 için 6'lı faz bariyer seti	33,00	1
LV432594	NSX DC PV için 400/630 4 kutup için terminal koruyucu	45,00	1

Diğer Fotovoltaik (PV) ürünlerimiz için 444 30 30 numaralı Müşteri Destek Merkezi'ni arayınız.

Fotovoltaik sistemler için ürünler

Acti 9 DC PV - Devre kesiciler



A9N61659



A9N61690



A9L16434

Referans	Açıklama	Fiyat (TL)	Min Sip. Adedi
C60PV-DC Minyatür Devre Kesiciler			
A9N61653	C60PV-DC 800VDC 1A 2P	163,30	1
A9N61654	C60PV-DC 800VDC 2A 2P	163,30	1
A9N61655	C60PV-DC 800VDC 3A 2P	154,10	1
A9N61656	C60PV-DC 800VDC 5A 2P	154,10	1
A9N61657	C60PV-DC 800VDC 8A 2P	154,10	1
A9N61650	C60PV-DC 800VDC 10A 2P	154,10	1
A9N61658	C60PV-DC 800VDC 13A 2P	155,30	1
A9N61659	C60PV-DC 800VDC 15A 2P	155,30	1
A9N61651	C60PV-DC 800VDC 16A 2P	155,30	1
A9N61652	C60PV-DC 800VDC 20A 2P	155,30	1
A9N61660	C60PV-DC 800VDC 25A 2P	204,70	1
C60NA-DC Anahtarlar			
A9N61690	C60NA-DC Anahtar 800VDC 25A 2P	218,50	1
SW60-DC Anahtarlar			
A9N61699	SW60 C DC Anahtar 1000VDC 50A 2P	218,50	1
iPRD40-PV Kartuşlu tip parafudur			
A9L16434	iPRD 40r-600 PV 2P	365,70	1
A9L16436	iPRD 40r-1000 PV 2P	407,10	1
Yedek kartuşlar			
A9L16683	iPRD DC Kartuş C40 600PV	36,80	1
A9L16692	iPRD DC Kartuş C40 1000PV	42,60	1
A9L16690	iPRD DC Kartuş Cnötr PV	41,40	1

Diğer Fotovoltaik (PV) ürünlerimiz için 444 30 30 numaralı Müşteri Destek Merkezi'ni arayınız.

SX3 Back Serisi

- Enerji kalitesinin yeterli olmadığı elektrik şebekelerinde hassas elektronik cihazlarınız için güç koruması sağlar.
- Otomatik gerilim regülasyonu kullanılarak akü gücünü kullanmadan sürekli güç dalgalanmalarında cihazlarınızı korur.
- Akıllı akü yönetimi ve hassas şarj fonksiyonları ile akünüzün performansını, güvenilirliğini artırır. Ömrünü uzatır.
- Schuko CEE 7/4 priz çıkışları mevcuttur.

Uygulamalar

- Bilgisayar ve ilgili ekipmanlar
- Masaüstü PC, monitör, ev ağı (yönlendirici, modem)
- Veri koruması (fotoğraf, müzik, video kütüphaneleri, kişisel bankacılık, vb.)
- İş yeri kullanımı
- PC ve iş istasyonları
- Donanım ve çevre birimleri koruması
- Elektronik terazi, yazar kasalar ve pos cihazları
- Acil aydınlatma üniteleri

SR1 Online Seri

- Online çift çevrim yapı sayesinde sıfır kesinti süresi
- Çalışırken değiştirilebilen (Hotswap) aküler çalışma sürekliliği sağlar
- Ek olarak bağlanabilen akü paketleri ile besleme süreleri arttırılabilir
- Akıllı kart yuvalarına seçilecek kartlar ile uzaktan ağ üzerinden yönetilebilir
- Ek kit ile kolayca kabinete monte edilebilir
- Ayarlanabilir çıkış voltajı ile çeşitli ortamlara uyum sağlar
- Giriş ve çıkış bağlantıları esneklik sağlamak amacı ile kabloludur

Uygulamalar

Veri Ağları (Network)

- Kritik Ofis Sunucuları
- Dosya Sunucuları v.b. (Windows ve Linux)
- WiFi Uygulamaları
- Veri Ağı Omurgaları
- Veri Depolama

Tıbbi Cihazlar / Laboratuvarlar

- Görüntüleme Sistemleri Kontrolü (Güvenli kapatma etkinleştirme)
- Kan Bankası Ekipmanları
- Eczaneler / Soğuk Zincir Çözümleri
- Çevre Kontrol Sistemleri
- Dişçilik ekipmanları

Endüstriyel / Finans

- Kumanda ve PLC beslemeleri
- Endüstriyel Robotlar
- Küçük Banka Şubeleri
- Nakit Makineleri (ATM)

Güvenlik

- Güvenlik Kameraları ve Kayıt Cihazları
- Kartlı geçiş kontrol sistemleri

Ses Ağları

- GSM Hücresel Ekipman Besleme
- Voice over IP (VoIP)
- Yer Uydu Sistemleri



SX3 Back Serisi Kesintisiz Güç Kaynağı



650 VA
800 VA
1100 VA

Referans

SX3650CI-GR
SX3800CI-GR
SX31100CI-GR

Fiyat (TL)

310,00
426,00
602,00

SR1 Online Seri Kesintisiz Güç Kaynağı



3 kVA
5 kVA
6 kVA

Referans

SR13KXIET
SR15KDXIET
SR16KXIET

Fiyat (TL)

3.007,00
4.856,00
5.550,00

Online Seri Kesintisiz Güç Kaynağı Aksesuarları



SURT192XLBP



AP9630

Ek akü ve aksesuarları

Ek akü paketi (sağladığı tahmini ek süre için aşağıdaki tabloyu inceleyiniz.)
Yedek Akü Kartuşu

SURT192XLBP
RBC44

3.363,00
2.171,00

Kabinet montaj kiti

19" Kabinet Montaj Kiti

SURTRK2

564,00

Haberleşme seçenekleri

Ağ Yönetim Kartı
Ağ Yönetim Kartı, Çevre İzleme Sensörü Desteği

AP9630
AP9631

984,00
1.608,00

İlave akü yaklaşık süreler

Model	Ek SURT192XLBP Adedi						
	Adet >	0	1	2	4	8	10
SR13KXIET	Tam yük (2100W)	0 saat 14 dk	0 saat 57 dk	1 saat 42 dk	3 saat 19 dk	6 saat 43 dk	8 saat 29 dk
	Yarım yük (1050W)	0 saat 34 dk	2 saat 2 dk	3 saat 37 dk	6 saat 56 dk	13 saat 58 dk	17 saat 36 dk
SR15KDXIET	Tam yük (3500W)	0 saat 6 dk	0 saat 31 dk	0 saat 58 dk	1 saat 54 dk	3 saat 52 dk	4 saat 54 dk
	Yarım yük (1750W)	0 saat 18 dk	1 saat 10 dk	2 saat 6 dk	4 saat 4 dk	8 saat 13 dk	10 saat 21 dk
SR16KXIET	Tam yük (4200W)	0 saat 5 dk	0 saat 18 dk	0 saat 35 dk	1 saat 10 dk	2 saat 50 dk	3 saat 43 dk
	Yarım yük (2100W)	0 saat 16 dk	0 saat 43 dk	1 saat 18 dk	2 saat 32 dk	5 saat 58 dk	7 saat 50 dk

Universal panolar

Spacial Sac

Kutular

74 x 74 mm'den
720 x 540 mm'ye kadar



SDB Bağlantı kutuları
S44 Endüstriyel kutular IP 66
S57 Vidalı kapaklı kutular IP 66
S24 Güvenlik kutuları IP 55

Duvar Tipi panolar

300 x 200 mm'den
1200 x 1000 mm'ye kadar



CRN Duvar Tipi Sac Panolar

S3DEX Ex-Proof
S3HF Electromagnetic compatibility (EMC)

Dikili Tip panolar

500 x 500 mm'den
2200 x 1600 mm'ye kadar



SF Dikili Tip Modüler SM Dikili Tip Monoblok

- Bölmeli uygulamalar
- Elektronik uygulamalar

HMI panoları



S3CM Süspansiyonlu Kontrol Panosu
SD Kompakt Kontrol Masası
SDF Konsollu Kontrol Masası
SF PC rack

ClimaSys

Termal yönetim



CV-CA
Ventilasyon/
havalandırma



CE Exchanger



CU Soğutucu
ünite

Aksesuarlar



Montaj

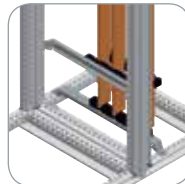

Elektrik dağıtım

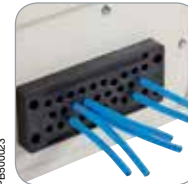

Kablo yönetimi

Spacial Paslanmaz Çelik

Thalassa - İzole malzeme

PLS İzoleli modüler kutular
TBP Polikarbonat endüstriyel kutular
TBS ABS endüstriyel kutular



PB500074

S3X Duvar tipi
S3XEX Atex



PB500075

PLM Duvar tipi polyester
PLMEX Atex



PB500076

SMX Dikili tip monoblok
SFX Dikili tip modüler



PB500077

PLA Dikili tip polyester



PB500078

SDX Kontrol masası
SMX PC rack



PB500079

PB501223



PB500080

CR Rezistanslı ısıtıcı



PB500081

CC Termal Kontrol



PB500011

ProClima 5.0
Termal yazılım



PB500082

Aydınlatma ve prizler



PB500083

Kapı aksesuarları



PB500084

Topraklama



NSYCRN43200

Referans	Tanımlar	Yükseklik (mm)	Genişlik (mm)	Derinlik (mm)	Kapı (adet)	Fiyat (TL)
Duvar Tipi - Sac (CRN) Düz Kapı						
NSYCRN22150	CRN - montaj plakasız	200	200	150	1	258,00
NSYCRN23150	CRN - montaj plakasız	200	300	150	1	280,00
NSYCRN252150	CRN - montaj plakasız	250	200	150	1	100,00
NSYCRN325150	CRN - montaj plakasız	300	250	150	1	102,00
NSYCRN325200	CRN - montaj plakasız	300	250	200	1	104,00
NSYCRN33150	CRN - montaj plakasız	300	300	150	1	105,00
NSYCRN33200	CRN - montaj plakasız	300	300	200	1	106,00
NSYCRN34200	CRN - montaj plakasız	300	400	200	1	132,00
NSYCRN345150	CRN - montaj plakasız	300	450	150	1	300,00
NSYCRN43150	CRN - montaj plakasız	400	300	150	1	108,00
NSYCRN43200	CRN - montaj plakasız	400	300	200	1	111,00
NSYCRN44200	CRN - montaj plakasız	400	400	200	1	122,00
NSYCRN46250	CRN - montaj plakasız	400	600	250	1	210,00
NSYCRN46300	CRN - montaj plakasız	400	600	300	1	239,00
NSYCRN54150	CRN - montaj plakasız	500	400	150	1	143,00
NSYCRN54200	CRN - montaj plakasız	500	400	200	1	146,00
NSYCRN54250	CRN - montaj plakasız	500	400	250	1	170,00
NSYCRN55250	CRN - montaj plakasız	500	500	250	1	201,00
NSYCRN64150	CRN - montaj plakasız	600	400	150	1	162,00
NSYCRN64200	CRN - montaj plakasız	600	400	200	1	158,00
NSYCRN64250	CRN - montaj plakasız	600	400	250	1	182,00
NSYCRN65150	CRN - montaj plakasız	600	500	150	1	185,00
NSYCRN65200	CRN - montaj plakasız	600	500	200	1	187,00
NSYCRN65250	CRN - montaj plakasız	600	500	250	1	217,00
NSYCRN66200	CRN - montaj plakasız	600	600	200	1	236,00
NSYCRN66250	CRN - montaj plakasız	600	600	250	1	248,00
NSYCRN66300	CRN - montaj plakasız	600	600	300	1	265,00
NSYCRN68300	CRN - montaj plakasız	600	800	300	1	360,00
NSYCRN75200	CRN - montaj plakasız	700	500	200	1	201,00
NSYCRN75250	CRN - montaj plakasız	700	500	250	1	231,00
NSYCRN86200	CRN - montaj plakasız	800	600	200	1	257,00
NSYCRN86250	CRN - montaj plakasız	800	600	250	1	296,00
NSYCRN86300	CRN - montaj plakasız	800	600	300	1	334,00
NSYCRN88200	CRN - montaj plakasız	800	800	200	1	373,00
NSYCRN88300	CRN - montaj plakasız	800	800	300	1	401,00
NSYCRN106250	CRN - montaj plakasız	1000	600	250	1	389,00
NSYCRN106300	CRN - montaj plakasız	1000	600	300	1	416,00
NSYCRN108250	CRN - montaj plakasız	1000	800	250	1	389,00
NSYCRN108300	CRN - montaj plakasız	1000	800	300	1	440,00
NSYCRNG86400	CRNG - montaj plakasız	800	600	400	1	752,00
NSYCRNG810300D	CRNG - montaj plakasız	800	1000	300	2	910,00
NSYCRNG812300D	CRNG - montaj plakasız	800	1200	300	2	1.047,00
NSYCRNG106400	CRNG - montaj plakasız	1000	600	400	1	842,00
NSYCRNG108400	CRNG - montaj plakasız	1000	800	400	1	903,00
NSYCRNG1010300D	CRNG - montaj plakasız	1000	1000	300	2	1.051,00
NSYCRNG1012300D	CRNG - montaj plakasız	1000	1200	300	2	1.132,00
NSYCRNG1012400D	CRNG - montaj plakasız	1000	1200	400	2	2.673,00
NSYCRNG126300	CRNG - montaj plakasız	1200	600	300	1	964,00
NSYCRNG126400	CRNG - montaj plakasız	1200	600	400	1	985,00
NSYCRNG128300	CRNG - montaj plakasız	1200	800	300	1	883,00
NSYCRNG128400	CRNG - montaj plakasız	1200	800	400	1	995,00
NSYCRNG1210300D	CRNG - montaj plakasız	1200	1000	300	2	1.140,00
NSYCRNG1210400D	CRNG - montaj plakasız	1200	1000	400	2	1.356,00
NSYCRNG1212300D	CRNG - montaj plakasız	1200	1200	300	2	1.416,00
NSYCRNG1212400D	CRNG - montaj plakasız	1200	1200	400	2	2.576,00
NSYCRNG1410300D	CRNG - montaj plakasız	1400	1000	300	2	3.231,00



NSYCRN33200T

Referans	Tanımlar	Yükseklik (mm)	Genişlik (mm)	Derinlik (mm)	Kapı (adet)	Fiyat (TL)
NSYCRN325150T	CRN - şeffaf kapı - montaj plakasız	300	250	150	1	204,00
NSYCRN325200T	CRN - şeffaf kapı - montaj plakasız	300	250	200	1	234,00
NSYCRN33150T	CRN - şeffaf kapı - montaj plakasız	300	300	150	1	454,00
NSYCRN33200T	CRN - şeffaf kapı - montaj plakasız	300	300	200	1	580,00
NSYCRN34200T	CRN - şeffaf kapı - montaj plakasız	300	400	200	1	522,00
NSYCRN43150T	CRN - şeffaf kapı - montaj plakasız	400	300	150	1	314,00
NSYCRN43200T	CRN - şeffaf kapı - montaj plakasız	400	300	200	1	288,00
NSYCRN44200T	CRN - şeffaf kapı - montaj plakasız	400	400	200	1	281,00
NSYCRN46250T	CRN - şeffaf kapı - montaj plakasız	400	600	250	1	446,00
NSYCRN46300T	CRN - şeffaf kapı - montaj plakasız	400	600	300	1	602,00
NSYCRN54150T	CRN - şeffaf kapı - montaj plakasız	500	400	150	1	422,00
NSYCRN54200T	CRN - şeffaf kapı - montaj plakasız	500	400	200	1	329,00
NSYCRN54250T	CRN - şeffaf kapı - montaj plakasız	500	400	250	1	405,00
NSYCRN55250T	CRN - şeffaf kapı - montaj plakasız	500	500	250	1	420,00
NSYCRN64150T	CRN - şeffaf kapı - montaj plakasız	600	400	150	1	414,00
NSYCRN64200T	CRN - şeffaf kapı - montaj plakasız	600	400	200	1	353,00
NSYCRN64250T	CRN - şeffaf kapı - montaj plakasız	600	400	250	1	364,00
NSYCRN65150T	CRN - şeffaf kapı - montaj plakasız	600	500	150	1	1.055,00
NSYCRN65200T	CRN - şeffaf kapı - montaj plakasız	600	500	200	1	584,00
NSYCRN65250T	CRN - şeffaf kapı - montaj plakasız	600	500	250	1	595,00
NSYCRN66200T	CRN - şeffaf kapı - montaj plakasız	600	600	200	1	720,00
NSYCRN66250T	CRN - şeffaf kapı - montaj plakasız	600	600	250	1	460,00
NSYCRN66300T	CRN - şeffaf kapı - montaj plakasız	600	600	300	1	598,00
NSYCRN68300T	CRN - şeffaf kapı - montaj plakasız	600	800	300	1	851,00
NSYCRN75200T	CRN - şeffaf kapı - montaj plakasız	700	500	200	1	532,00
NSYCRN75250T	CRN - şeffaf kapı - montaj plakasız	700	500	250	1	463,00
NSYCRN86200T	CRN - şeffaf kapı - montaj plakasız	800	600	200	1	585,00
NSYCRN86250T	CRN - şeffaf kapı - montaj plakasız	800	600	250	1	511,00
NSYCRN86300T	CRN - şeffaf kapı - montaj plakasız	800	600	300	1	668,00
NSYCRN88200T	CRN - şeffaf kapı - montaj plakasız	800	800	200	1	740,00
NSYCRN88300T	CRN - şeffaf kapı - montaj plakasız	800	800	300	1	1.149,00
NSYCRN106250T	CRN - şeffaf kapı - montaj plakasız	1000	600	250	1	682,00
NSYCRN106300T	CRN - şeffaf kapı - montaj plakasız	1000	600	300	1	925,00
NSYCRN108250T	CRN - şeffaf kapı - montaj plakasız	1000	800	250	1	896,00
NSYCRN108300T	CRN - şeffaf kapı - montaj plakasız	1000	800	300	1	879,00
NSYCRNG86400T	CRNG - şeffaf kapı - montaj plakasız	800	600	400	1	887,00
NSYCRNG106400T	CRNG - şeffaf kapı - montaj plakasız	1000	600	400	1	1.003,00
NSYCRNG108400T	CRNG - şeffaf kapı - montaj plakasız	1000	800	400	1	1.066,00
NSYCRNG1010300T	CRNG - şeffaf kapı - montaj plakasız	1000	1000	300	2	1.217,00
NSYCRNG128300T	CRNG - şeffaf kapı - montaj plakasız	1200	800	300	1	1.071,00
NSYCRNG128400T	CRNG - şeffaf kapı - montaj plakasız	1200	800	400	1	1.183,00



NSYPFCR



NSYPIN108



NSYMM2520

Referans	Tanımlar	Yükseklik (mm)	Genişlik (mm)	Derinlik (mm)	Fiyat (TL)
Duvar Tipi - Sac (CRN) Aksesuarlar					
NSYMM22	Metal montaj plakası	200	200		7,00
NSYMM2520	Metal montaj plakası	250	200		8,00
NSYMM3025	Metal montaj plakası	300	250		10,00
NSYMM3045	Metal montaj plakası	300	450		18,00
NSYMM32	Metal montaj plakası	300	200		8,00
NSYMM33	Metal montaj plakası	300	300		12,00
NSYMM43	Metal montaj plakası	400	300		15,00
NSYMM44	Metal montaj plakası	400	400		18,00
NSYMM54	Metal montaj plakası	500	400		22,00
NSYMM55	Metal montaj plakası	500	500		28,00
NSYMM64	Metal montaj plakası	600	400		27,00
NSYMM65	Metal montaj plakası	600	500		33,00
NSYMM66	Metal montaj plakası	600	600		41,00
NSYMM75	Metal montaj plakası	700	500		39,00
NSYMM86	Metal montaj plakası	800	600		68,00
NSYMM88	Metal montaj plakası	800	800		98,00
NSYMM1010	Metal montaj plakası	1000	1000		203,00
NSYMM106	Metal montaj plakası	1000	600		88,00
NSYMM108	Metal montaj plakası	1000	800		122,00
NSYMM1210	Metal montaj plakası	1200	1000		245,00
NSYMM1212	Metal montaj plakası	1200	1200		339,00
NSYMM126	Metal montaj plakası	1200	600		165,00
NSYMM128	Metal montaj plakası	1200	800		202,00
NSYMM1410	Metal montaj plakası	1400	1000		319,00
NSYPFCR	CRN duvara askı aparatı - 4'lü				11,00
NSYPFC2X	4 Paslanmaz Çelik - 316L duvara askı aparatı - 4'lü				37,00
NSYSDCR200	Derinlik Ayar aparatı 200 mm' 4'lü				65,00
NSYSDCR250	Derinlik Ayar aparatı 250 mm' 4'lü				68,00
NSYSDCR300	Derinlik Ayar aparatı 300 mm' 4'lü				70,00
NSYSDCR400	Derinlik Ayar aparatı 400 mm' 4'lük				74,00
NSYPIN43	İç kapı	400	300		119,00
NSYPIN54	İç kapı	500	400		145,00
NSYPIN64	İç kapı	600	400		161,00
NSYPIN75	İç kapı	700	500		180,00
NSYPIN86	İç kapı	800	600		241,00
NSYPIN106	İç kapı	1000	600		231,00
NSYPIN108	İç kapı	1000	800		266,00
NSYPIN126	İç kapı	1200	600		283,00
NSYPIN128	İç kapı	1200	800		314,00
NSYEL166D8	T. kablosu 160mm, 6'lık				4,00
NSYEB1516D8	T. Şeridi G:17mm, Uzunluk:155mm, 16'lık				55,00
NSYDLR18	Modüler şase 18 Modül	300	250	150	123,00
NSYDLR24	Modüler şase. 24 Modül	400	300	150	124,00
NSYDLR36	Modüler şase. 36 Modül	400	300	150	146,00
NSYDLR48	Modüler şase. 48 Modül	500	400	150	171,00
NSYDLR64	Modüler şase. 64 Modül	600	400	200	224,00
NSYDLR88	Modüler şase. 88 Modül	600	400	200	238,00
NSYDLR110	Modüler şase. 110 Modül	700	500	200	298,00
NSYDLR135	Modüler şase. 135 Modül	800	600	200	321,00



NSYDLCR48



NSYSFPSC40



NSYJ3020

Referans	Tanımlar	Yükseklik (mm)	Genişlik (mm)	Derinlik (mm)	Fiyat (TL)
Duvar Tipi - Sac (CRN) Aksesuarlar					
NSYSFPSC30	Direk bağlantı aparatı G300 mm için		300		122,00
NSYSFPSC40	Direk bağlantı aparatı G400 mm için		400		128,00
NSYSFPSC50	Direk bağlantı aparatı G500 mm için		500		133,00
NSYSFPSC60	Direk bağlantı aparatı G600 mm için		600		139,00
NSYSFPSC80	Direk bağlantı aparatı G800 mm için		800		178,00
NSYTJ2015	Çatı		200	150	93,00
NSYTJ2515	Çatı		250	150	92,00
NSYTJ3015	Çatı		300	150	107,00
NSYTJ3020	Çatı		300	200	121,00
NSYTJ4015	Çatı		400	150	115,00
NSYTJ4020	Çatı		400	200	127,00
NSYTJ4025	Çatı		400	250	129,00
NSYTJ5020	Çatı		500	200	135,00
NSYTJ5025	Çatı		500	250	138,00
NSYTJ6020	Çatı		600	200	146,00
NSYTJ6025	Çatı		600	250	156,00
NSYTJ6030	Çatı		600	300	162,00
NSYTJ6040	Çatı		600	400	205,00
NSYTJ8020	Çatı		800	200	186,00
NSYTJ8025	Çatı		800	250	171,00
NSYTJ8030	Çatı		800	300	187,00
NSYTJ8040	Çatı		800	400	257,00
NSYTJ10030	Çatı		1000	300	297,00
NSYTJ10040	Çatı		1000	400	478,00
NSYTJ12030	Çatı		1200	300	325,00
NSYTJ12040	Çatı		1200	400	373,00
NSYAEDRSCST	Kapı tutucu kol				73,00
NSYINLCRN	Kapı switch'i S3D & CRN				70,00
NSYDPA5	A5 plastik Proje cebi D22 mm				6,00
NSYDPA4	A4 plastik Proje cebi D22 mm				10,00
NSYDPA44	A4 plastik Proje cebi D40 mm				10,00
NSYDPA3	A3 plastik Proje cebi D35 mm				43,00
NSYTC6CRN	Kare kilit göbeği 6 mm - Duvar tipi pano için				11,00
NSYTC7CRN	Kare kilit göbeği 7 mm - Duvar tipi pano için				11,00
NSYTC8CRN	Kare kilit göbeği 8 mm - Duvar tipi pano için				11,00
NSYTD8CRN	3mm çift barlı kilit göbeği - Duvar tipi pano için				3,00
NSYTT6CRN	Üçgen kilit göbeği 6.5 mm - Duvar tipi pano için				11,00
NSYTT7CRN	Üçgen kilit göbeği 7mm - Duvar tipi pano için				11,00
NSYTT8CRN	Üçgen kilit göbeği 8 mm - Duvar tipi pano için				11,00
NSYAEDLSD	Tornavida başlı kilit göbeği				15,00
NSYTC6ML	Kare kilit göbeği - üç nokta - 6 mm - Duvar tipi pano için				18,00
NSYTC7ML	Kare kilit göbeği - üç nokta - 7 mm - Duvar tipi pano için				17,00
NSYTC8ML	Kare kilit göbeği - üç nokta - 8 mm - Duvar tipi pano için				17,00
NSYTSML	Kapı kolu - üç nokta kilitleme				36,00
NSYTL405SML	Kapı kolu + Anahtar 405 - üç nokta kilitleme				68,00
NSYCL405CRN	Anahtar tipi kilit - 405				17,00
NSYCL220CRN	Anahtar tipi kilit - 220				17,00
NSYBCCRN	Asma Kilit aparatı + kilit - CRN tip panolar için				47,00
NSYKPLM	Asma Kilit aparatı - Paslanmaz Çelik				42,00
NSYTLCRNA	Pano alt kapatma - CRN		250	150/200	10,00
NSYTLCRNB	Pano alt kapatma - CRN		300	200	10,00
NSYTLCRNC	Pano alt kapatma - CRN		400	200/250	16,00
NSYTLCRND	Pano alt kapatma - CRN		500/600	200/250/300	19,00



PB500067

Referans	Tanımlar	Yükseklik (mm)	Genişlik (mm)	Derinlik (mm)	Kapı (adet)	Fiyat (TL)
Dikili Tip - Sac - Monoblok (SM)						
NSYSM14630	Spacial SM Monoblok	1400	600	300	1	1.210,00
NSYSM14630P	Spacial SM Monoblok montaj plakalı	1400	600	400	1	1.297,00
NSYSM14640	Spacial SM Monoblok	1400	600	400	1	1.202,00
NSYSM14640P	Spacial SM Monoblok montaj plakalı	1400	600	400	1	1.316,00
NSYSM14830	Spacial SM Monoblok	1400	800	300	1	1.363,00
NSYSM14830P	Spacial SM Monoblok montaj plakalı	1400	800	300	1	1.449,00
NSYSM14840	Spacial SM Monoblok	1400	800	400	1	1.265,00
NSYSM14840P	Spacial SM Monoblok montaj plakalı	1400	800	400	1	1.502,00
NSYSM14840T	Spacial SM Monoblok şeffaf kapılı	1400	800	400	1	1.861,00
NSYSM1410402D	Spacial SM Monoblok	1400	1000	400	2	1.596,00
NSYSM1410402DP	Spacial SM Monoblok montaj plakalı	1400	1000	400	2	1.788,00
NSYSM1412402D	Spacial SM Monoblok	1400	1200	400	2	1.822,00
NSYSM1412402DP	Spacial SM Monoblok montaj plakalı	1400	1200	400	2	2.078,00
NSYSM16630	Spacial SM Monoblok	1600	600	300	1	1.230,00
NSYSM16630P	Spacial SM Monoblok montaj plakalı	1600	600	300	1	1.371,00
NSYSM16640	Spacial SM Monoblok	1600	600	400	1	1.196,00
NSYSM16640P	Spacial SM Monoblok montaj plakalı	1600	600	400	1	1.392,00
NSYSM16640T	Spacial SM Monoblok şeffaf kapılı	1600	600	400	1	1.860,00
NSYSM16830	Spacial SM Monoblok	1600	800	300	1	1.285,00
NSYSM16830P	Spacial SM Monoblok montaj plakalı	1600	800	300	1	1.491,00
NSYSM16830T	Spacial SM Monoblok şeffaf kapılı	1600	800	300	1	1.771,00
NSYSM16840	Spacial SM Monoblok	1600	800	400	1	1.375,00
NSYSM16840P	Spacial SM Monoblok montaj plakalı	1600	800	400	1	1.587,00
NSYSM16840T	Spacial SM Monoblok şeffaf kapılı	1600	800	400	1	1.677,00
NSYSM1610302D	Spacial SM Monoblok	1600	1000	300	2	1.653,00
NSYSM1610302DP	Spacial SM Monoblok montaj plakalı	1600	1000	300	2	1.920,00
NSYSM1610402D	Spacial SM Monoblok	1600	1000	400	2	1.680,00
NSYSM1610402DP	Spacial SM Monoblok montaj plakalı	1600	1000	400	2	1.951,00
NSYSM1612302D	Spacial SM Monoblok	1600	1200	300	2	1.758,00
NSYSM1612302DP	Spacial SM Monoblok montaj plakalı	1600	1200	300	2	2.322,00
NSYSM1612402D	Spacial SM Monoblok	1600	1200	400	2	1.810,00
NSYSM1612402DP	Spacial SM Monoblok montaj plakalı	1600	1200	400	2	2.083,00
NSYSM18630	Spacial SM Monoblok	1800	600	300	1	1.243,00
NSYSM18630P	Spacial SM Monoblok montaj plakalı	1800	600	300	1	1.413,00
NSYSM18640	Spacial SM Monoblok	1800	600	400	1	1.327,00
NSYSM18640P	Spacial SM Monoblok montaj plakalı	1800	600	400	1	1.448,00
NSYSM18640T	Spacial SM Monoblok şeffaf kapılı	1800	600	400	1	1.743,00
NSYSM18650	Spacial SM Monoblok	1800	600	500	1	1.507,00
NSYSM18650P	Spacial SM Monoblok montaj plakalı	1800	600	500	1	1.710,00
NSYSM18830	Spacial SM Monoblok	1800	800	300	1	1.500,00
NSYSM18830P	Spacial SM Monoblok montaj plakalı	1800	800	300	1	1.606,00
NSYSM18830T	Spacial SM Monoblok şeffaf kapılı	1800	800	300	1	1.800,00
NSYSM18840	Spacial SM Monoblok	1800	800	400	1	1.440,00
NSYSM18840P	Spacial SM Monoblok montaj plakalı	1800	800	400	1	1.661,00
NSYSM18840T	Spacial SM Monoblok şeffaf kapılı	1800	800	400	1	1.866,00
NSYSM18850	Spacial SM Monoblok	1800	800	500	1	1.556,00
NSYSM18850P	Spacial SM Monoblok montaj plakalı	1800	800	500	1	1.768,00
NSYSM18850T	Spacial SM Monoblok şeffaf kapılı	1800	800	500	1	1.848,00
NSYSM18860	Spacial SM Monoblok	1800	800	600	1	1.620,00
NSYSM18860P	Spacial SM Monoblok montaj plakalı	1800	800	600	1	1.898,00
NSYSM181040	Spacial SM Monoblok	1800	1000	400	1	1.647,00
NSYSM181040P	Spacial SM Monoblok montaj plakalı	1800	1000	400	1	1.877,00
NSYSM1810402D	Spacial SM Monoblok	1800	1000	400	2	1.780,00
NSYSM1810402DP	Spacial SM Monoblok montaj plakalı	1800	1000	400	2	2.081,00
NSYSM1810502D	Spacial SM Monoblok	1800	1000	500	2	1.864,00
NSYSM1810502DP	Spacial SM Monoblok montaj plakalı	1800	1000	500	2	2.182,00
NSYSM1812402D	Spacial SM Monoblok	1800	1200	400	2	1.915,00
NSYSM1812402DP	Spacial SM Monoblok montaj plakalı	1800	1200	400	2	2.347,00
NSYSM1812502D	Spacial SM Monoblok	1800	1200	500	2	1.970,00
NSYSM1812502DP	Spacial SM Monoblok montaj plakalı	1800	1200	500	2	2.495,00
NSYSM1816402D	Spacial SM Monoblok	1800	1600	400	2	2.293,00
NSYSM1816402DP	Spacial SM Monoblok montaj plakalı	1800	1600	400	2	2.867,00
NSYSM1816502D	Spacial SM Monoblok	1800	1600	500	2	2.440,00
NSYSM1816502DP	Spacial SM Monoblok montaj plakalı	1800	1600	500	2	3.015,00



PB500067

Referans	Tanımlar	Yükseklik (mm)	Genişlik (mm)	Derinlik (mm)	Kapı (adet)	Fiyat (TL)
Dikili Tip - Sac - Monoblok (SM)						
NSYSM20630	Spacial SM Monoblok	2000	600	300	1	1.354,00
NSYSM20630P	Spacial SM Monoblok montaj plakalı	2000	600	300	1	1.654,00
NSYSM20640	Spacial SM Monoblok	2000	600	400	1	1.390,00
NSYSM20640P	Spacial SM Monoblok montaj plakalı	2000	600	400	1	1.544,00
NSYSM20640T	Spacial SM Monoblok şeffaf kapılı	2000	600	400	1	1.867,00
NSYSM20650	Spacial SM Monoblok	2000	600	500	1	1.551,00
NSYSM20650P	Spacial SM Monoblok montaj plakalı	2000	600	500	1	1.710,00
NSYSM20830	Spacial SM Monoblok	2000	800	300	1	1.560,00
NSYSM20830P	Spacial SM Monoblok montaj plakalı	2000	800	300	1	1.719,00
NSYSM20830T	Spacial SM Monoblok şeffaf kapılı	2000	800	300	1	1.978,00
NSYSM20840	Spacial SM Monoblok	2000	800	400	1	1.486,00
NSYSM20840P	Spacial SM Monoblok montaj plakalı	2000	800	400	1	1.778,00
NSYSM20840T	Spacial SM Monoblok şeffaf kapılı	2000	800	400	1	2.492,00
NSYSM20850	Spacial SM Monoblok	2000	800	500	1	1.558,00
NSYSM20850P	Spacial SM Monoblok montaj plakalı	2000	800	500	1	1.882,00
NSYSM20850T	Spacial SM Monoblok şeffaf kapılı	2000	800	500	1	2.080,00
NSYSM20860	Spacial SM Monoblok	2000	800	600	1	1.679,00
NSYSM20860P	Spacial SM Monoblok montaj plakalı	2000	800	600	1	1.907,00
NSYSM20860T	Spacial SM Monoblok şeffaf kapılı	2000	800	600	1	2.299,00
NSYSM2010402D	Spacial SM Monoblok	2000	1000	400	2	1.902,00
NSYSM2010402DP	Spacial SM Monoblok montaj plakalı	2000	1000	400	2	2.215,00
NSYSM2010502D	Spacial SM Monoblok	2000	1000	500	2	2.030,00
NSYSM2010502DP	Spacial SM Monoblok montaj plakalı	2000	1000	500	2	2.329,00
NSYSM2012402D	Spacial SM Monoblok	2000	1200	400	2	2.207,00
NSYSM2012402DP	Spacial SM Monoblok montaj plakalı	2000	1200	400	2	2.479,00
NSYSM2012502D	Spacial SM Monoblok	2000	1200	500	2	2.176,00
NSYSM2012502DP	Spacial SM Monoblok montaj plakalı	2000	1200	500	2	2.635,00
NSYSM2012602D	Spacial SM Monoblok	2000	1200	600	2	2.282,00
NSYSM2012602DP	Spacial SM Monoblok montaj plakalı	2000	1200	600	2	2.696,00
NSYSM2016402D	Spacial SM Monoblok	2000	1600	400	2	2.507,00
NSYSM2016402DP	Spacial SM Monoblok montaj plakalı	2000	1600	400	2	3.066,00
NSYSM2016502D	Spacial SM Monoblok	2000	1600	500	2	2.723,00
NSYSM2016502DP	Spacial SM Monoblok montaj plakalı	2000	1600	500	2	3.170,00
NSYSM2016602D	Spacial SM Monoblok	2000	1600	600	2	2.673,00
NSYSM2016602DP	Spacial SM Monoblok montaj plakalı	2000	1600	600	2	3.257,00



NSYMP206



NSYSPF6100

Referans	Tanımlar	Yükseklik (mm)	Genişlik (mm)	Derinlik (mm)	Fiyat (TL)
Dikili Tip - Sac - Monoblok (SM) - Aksesuar					
NSYSPF3100	Baza Ön-Arka Parça	100	300		87,00
NSYSPF4100	Baza Ön-Arka Parça	100	400		93,00
NSYSPF6100	Baza Ön-Arka Parça	100	600		92,00
NSYSPF8100	Baza Ön-Arka Parça	100	800		104,00
NSYSPF10100	Baza Ön-Arka Parça	100	1000		114,00
NSYSPF12100	Baza Ön-Arka Parça	100	1200		136,00
NSYSPF16100	Baza Ön-Arka Parça	100	1600		220,00
NSYSPS3100	Baza yan parçalar	100		300	24,00
NSYSPS4100	Baza yan parçalar	100		400	27,00
NSYSPS5100	Baza yan parçalar	100		500	30,00
NSYSPS6100	Baza yan parçalar	100		600	34,00
NSYSPS8100	Baza yan parçalar	100		800	48,00
NSYSPF3200	Baza Ön-Arka Parça	200	300		123,00
NSYSPF4200	Baza Ön-Arka Parça	200	400		139,00
NSYSPF6200	Baza Ön-Arka Parça	200	600		155,00
NSYSPF8200	Baza Ön-Arka Parça	200	800		169,00
NSYSPF10100	Baza Ön-Arka Parça	200	1000		114,00
NSYSPF12200	Baza Ön-Arka Parça	200	1200		234,00
NSYSPF16200	Baza Ön-Arka Parça	200	1600		283,00
NSYSPS4200	Baza yan parçalar	200		400	50,00
NSYSPS5200	Baza yan parçalar	200		500	57,00
NSYSPS6200	Baza yan parçalar	200		600	62,00
NSYSPS8200	Baza yan parçalar	200		800	81,00
NSYSMEC63	SM Kablo giriş plakası - Düz		600	300	86,00
NSYSMEC64	SM Kablo giriş plakası - Düz		600	400	89,00
NSYSMEC65	SM Kablo giriş plakası - Düz		600	500	100,00
NSYSMEC83	SM Kablo giriş plakası - Düz		800	300	95,00
NSYSMEC84	SM Kablo giriş plakası - Düz		800	400	109,00
NSYSMEC85	SM Kablo giriş plakası - Düz		800	500	111,00
NSYSMEC86	SM Kablo giriş plakası - Düz		800	600	115,00
NSYSMEC103	SM Kablo giriş plakası - Düz		1000	300	105,00
NSYSMEC104	SM Kablo giriş plakası - Düz		1000	400	118,00
NSYSMEC105	SM Kablo giriş plakası - Düz		1000	500	129,00
NSYSMBCE6	Fırça - Kablo girişi için		600		40,00
NSYSMBCE8	Fırça - Kablo girişi için		800		58,00
NSYSMBCE10	Fırça - Kablo girişi için		1000		83,00
NSYMP128	Galvaniz düz montaj plakası	1200	800		265,00
NSYMP1210	Galvaniz düz montaj plakası	1200	1000		323,00
NSYMP1212	Galvaniz düz montaj plakası	1200	1200		422,00
NSYMP146	Galvaniz düz montaj plakası	1400	600		250,00
NSYMP148	Galvaniz düz montaj plakası	1400	800		301,00
NSYMP1410	Galvaniz düz montaj plakası	1400	1000		366,00
NSYMP1412	Galvaniz düz montaj plakası	1400	1200		472,00
NSYMP166	Galvaniz düz montaj plakası	1600	600		272,00
NSYMP168	Galvaniz düz montaj plakası	1600	800		338,00
NSYMP1610	Galvaniz düz montaj plakası	1600	1000		398,00
NSYMP1612	Galvaniz düz montaj plakası	1600	1200		526,00
NSYMP186	Galvaniz düz montaj plakası	1800	600		297,00
NSYMP188	Galvaniz düz montaj plakası	1800	800		365,00
NSYMP1810	Galvaniz düz montaj plakası	1800	1000		449,00
NSYMP1812	Galvaniz düz montaj plakası	1800	1200		603,00
NSYMP1816	Galvaniz düz montaj plakası	1800	1600		849,00
NSYMP206	Galvaniz düz montaj plakası	2000	600		320,00
NSYMP208	Galvaniz düz montaj plakası	2000	800		397,00
NSYMP2010	Galvaniz düz montaj plakası	2000	1000		486,00
NSYMP2012	Galvaniz düz montaj plakası	2000	1200		645,00
NSYMP2016	Galvaniz düz montaj plakası	2000	1600		913,00



PB500082

Referans	Tanımlar	Yükseklik (mm)	Genişlik (mm)	Derinlik (mm)	Fiyat (TL)
Dikili Tip - Sac - Monoblok (SM) - Aksesuar					
NSYSC630	Çatı		600	300	227,00
NSYSC640	Çatı		600	400	236,00
NSYSC650	Çatı		600	500	331,00
NSYSC830	Çatı		800	300	252,00
NSYSC840	Çatı		800	400	276,00
NSYSC850	Çatı		800	500	293,00
NSYSC860	Çatı		800	600	317,00
NSYSC1030	Çatı		1000	300	265,00
NSYSC1040	Çatı		1000	400	300,00
NSYSC1050	Çatı		1000	500	338,00
NSYSC1230	Çatı		1200	300	313,00
NSYSC1240	Çatı		1200	400	381,00
NSYSC1250	Çatı		1200	500	431,00
NSYSC1260	Çatı		1200	600	447,00
NSYSC1640	Çatı		1600	400	534,00
NSYSC1650	Çatı		1600	500	598,00
NSYSC1660	Çatı		1600	600	652,00
NSYSMEB	SM Kaldırma haklası M12 SM (x4)				59,00
NSYMDCM20	SM Kapı Switch 10A				35,00
NSYSMDR	SM Mekanik kapı tutucu				62,00
NSYSH180	180° Mentеше (x4)				177,00
NSYLAMC	Pano içi aydınlatma -11W - Soketsiz - 230V				132,00
NSYLAMCS	Pano içi aydınlatma -11W - Soketli - 230V				153,00
NSYLAMCD	Pano içi aydınlatma -11W - Soketsiz - Hareket Dedektörü- 230V				173,00
NSYLAM8T5	Pano içi aydınlatma - Sabit -8W - Soketsiz - 230V		312		58,00
NSYLAM14T5	Pano içi aydınlatma - Sabit -14W - Soketsiz - 230V		575		70,00
NSYLAMPOR	Pano içi aydınlatma - Seyyar -18W - Soketsiz - 230V				170,00



NSYPLA5124



NSYPMM105

Referans	Tanımlar	Yükseklik (mm)	Genişlik (mm)	Derinlik (mm)	Kapı (adet)	Fiyat (TL)
Dikili Tip - Polyester						
NSYPLA5103	Dikili tip polyester - IP65	500	1000	320	2	1.642,00
NSYPLA5104	Dikili tip polyester - IP65	500	1000	420	2	1.616,00
NSYPLA5123	Dikili tip polyester - IP65	500	1250	320	2	1.647,00
NSYPLA5124	Dikili tip polyester - IP65	500	1250	420	2	1.709,00
NSYPLA553	Dikili tip polyester - IP65	500	500	320	1	808,00
NSYPLA554	Dikili tip polyester - IP65	500	500	420	1	861,00
NSYPLA573	Dikili tip polyester - IP65	500	750	320	1	904,00
NSYPLA574	Dikili tip polyester - IP65	500	750	420	1	989,00
NSYPLA7103	Dikili tip polyester - IP65	750	1000	320	2	1.702,00
NSYPLA7104	Dikili tip polyester - IP65	750	1000	420	2	1.794,00
NSYPLA7123	Dikili tip polyester - IP65	750	1250	320	2	1.853,00
NSYPLA7124	Dikili tip polyester - IP65	750	1250	420	2	1.993,00
NSYPLA753	Dikili tip polyester - IP65	750	500	320	1	923,00
NSYPLA754	Dikili tip polyester - IP65	750	500	420	1	964,00
NSYPLA773	Dikili tip polyester - IP65	750	750	320	1	1.010,00
NSYPLA774	Dikili tip polyester - IP65	750	750	420	1	1.070,00
NSYPLA10103	Dikili tip polyester - IP65	1000	1000	320	2	2.071,00
NSYPLA10104	Dikili tip polyester - IP65	1000	1000	420	2	2.174,00
NSYPLA10123	Dikili tip polyester - IP65	1000	1250	320	2	2.259,00
NSYPLA10124	Dikili tip polyester - IP65	1000	1250	420	2	2.323,00
NSYPLA1053	Dikili tip polyester - IP65	1000	500	320	1	1.095,00
NSYPLA1054	Dikili tip polyester - IP65	1000	500	420	1	1.155,00
NSYPLA1073	Dikili tip polyester - IP65	1000	750	320	1	1.285,00
NSYPLA1074	Dikili tip polyester - IP65	1000	750	420	1	1.350,00
NSYPLA12103	Dikili tip polyester - IP65	1250	1000	320	2	2.428,00
NSYPLA12104	Dikili tip polyester - IP65	1250	1000	420	2	2.509,00
NSYPLA12123	Dikili tip polyester - IP65	1250	1250	320	2	2.602,00
NSYPLA12124	Dikili tip polyester - IP65	1250	1250	420	2	2.714,00
NSYPLA1253	Dikili tip polyester - IP65	1250	500	320	1	1.302,00
NSYPLA1254	Dikili tip polyester - IP65	1250	500	420	1	1.402,00
NSYPLA1273	Dikili tip polyester - IP65	1250	750	320	1	1.506,00
NSYPLA1274	Dikili tip polyester - IP65	1250	750	420	1	1.601,00
NSYPLA15103	Dikili tip polyester - IP65	1500	1000	320	2	2.701,00
NSYPLA15104	Dikili tip polyester - IP65	1500	1000	420	2	2.815,00
NSYPLA15123	Dikili tip polyester - IP65	1500	1250	320	2	2.876,00
NSYPLA15124	Dikili tip polyester - IP65	1500	1250	420	2	3.006,00
NSYPLA1553	Dikili tip polyester - IP65	1500	500	320	1	1.528,00
NSYPLA1554	Dikili tip polyester - IP65	1500	500	420	1	1.554,00
NSYPLA1573	Dikili tip polyester - IP65	1500	750	320	1	1.643,00
NSYPLA1574	Dikili tip polyester - IP65	1500	750	420	1	1.799,00
NSYPMM1010	PLA - metal montaj plakası	1000	1000			270,00
NSYPMM1012	PLA - metal montaj plakası	1000	1200			425,00
NSYPMM105	PLA - metal montaj plakası	1000	500			91,00
NSYPMM107	PLA - metal montaj plakası	1000	700			135,00
NSYPMM1210	PLA - metal montaj plakası	1200	1000			353,00
NSYPMM1212	PLA - metal montaj plakası	1200	1200			529,00
NSYPMM125	PLA - metal montaj plakası	1200	500			162,00
NSYPMM127	PLA - metal montaj plakası	1200	700			222,00
NSYPMM1510	PLA - metal montaj plakası	1500	1000			414,00
NSYPMM1512	PLA - metal montaj plakası	1500	1200			584,00
NSYPMM155	PLA - metal montaj plakası	1500	500			185,00
NSYPMM157	PLA - metal montaj plakası	1500	700			261,00
NSYPMM510	PLA - metal montaj plakası	500	1000			122,00
NSYPMM55	PLA - metal montaj plakası	500	500			44,00
NSYPMM710	PLA - metal montaj plakası	700	1000			169,00
NSYPMM712	PLA - metal montaj plakası	700	1200			256,00
NSYPMM75	PLA - metal montaj plakası	700	500			64,00
NSYPMM77	PLA - metal montaj plakası	700	700			100,00



NSYPLM32



NSYPLM54

Referans	Tanımlar	Yükseklik (mm)	Genişlik (mm)	Derinlik (mm)	Kapı (adet)	Fiyat (TL)
Duvar Tipi - Polyester						
NSYPLM3025	Duvar tipi Polyester - IP66	308	250	160	1	202,00
NSYPLM3025T	Duvar tipi Polyester - IP66 - Şeffaf kapı	308	250	160	1	261,00
NSYPLM3025P	Duvar tipi Polyester - IP66 - Montaj Plakalı	308	250	160	1	320,00
NSYPLM32	Duvar tipi ABS PC - IP66	310	215	160	1	148,00
NSYPLM32T	Duvar tipi ABS PC - IP66 - Şeffaf kapı	430	215	160	1	170,00
NSYPLM43	Duvar tipi Polyester - IP66	430	330	200	1	226,00
NSYPLM54	Duvar tipi Polyester - IP66	530	430	200	1	269,00
NSYPLM64	Duvar tipi Polyester - IP66	647	436	250	1	371,00
NSYPLM75	Duvar tipi Polyester - IP66	747	536	300	1	475,00
NSYPLM86	Duvar tipi Polyester - IP66	847	636	300	1	549,00
NSYPLM108	Duvar tipi Polyester - IP66	1056	852	350	1	1.027,00
NSYPPFLM	Polyester askı aparatı f/PLM - 4 adet					24,00
NSYFPXPLM	Paslanmaz çelik askı aparatı f/PLM - 4 adet					46,00
NSYSNLPLA	Kapı switch'i - PLA için					64,00
NSYMM32	Metal montaj plakası	300	200			8,00
NSYMM43	Metal montaj plakası	400	300			15,00
NSYMM54	Metal montaj plakası	500	400			22,00
NSYMM64	Metal montaj plakası	600	400			27,00
NSYMM75	Metal montaj plakası	700	500			39,00
NSYMM86	Metal montaj plakası	800	600			68,00
NSYMM108	Metal montaj plakası	1000	800			122,00

* Atex sertifikalı ürünler için Müşteri Destek Merkezi ile temasa geçiniz.



NSYPM105



NSYTX3020

Referans	Tanımlar	Yükseklik (mm)	Genişlik (mm)	Derinlik (mm)	Kapı (adet)	Fiyat (TL)
Duvar Tipi - Paslanmaz Çelik						
NSYS3X4420	Paslanmaz çelik - 304L	400	400	200	1	751,00
NSYS3X4320	Paslanmaz çelik - 304L	400	300	200	1	633,00
NSYS3X5420	Paslanmaz çelik - 304L	500	400	200	1	833,00
NSYS3X6420	Paslanmaz çelik - 304L	600	400	200	1	948,00
NSYS3X7525	Paslanmaz çelik - 304L	700	500	250	1	1.738,00
NSYS3X8625	Paslanmaz çelik - 304L	800	600	250	1	1.822,00
NSYS3X10830	Paslanmaz çelik - 304L	1000	800	300	1	2.635,00
NSYPCFX	Paslanmaz çelik - 304L askı aparatı - 4 adet					26,00
NSYSDCR200	Derinlik Ayar aparatı 200 mm için - 4'lü					65,00
NSYSDCR250	Derinlik Ayar aparatı 250 mm için - 4'lü					68,00
NSYSDCR300	Derinlik Ayar aparatı 300 mm için - 4'lü					70,00
NSYTX3020	Paslanmaz çelik çatı - 304L		300	200		306,00
NSYTX4020	Paslanmaz çelik çatı - 304L		400	200		314,00
NSYTX5025	Paslanmaz çelik çatı - 304L		500	250		334,00
NSYTX6025	Paslanmaz çelik çatı - 304L		600	250		341,00
NSYTX8030	Paslanmaz çelik çatı - 304L		800	300		426,00

* 316L yüzey, dikili tip ve tüm liste dışı ölçüler ve Atex sertifikalı ürünler için Müşteri Destek Merkezi ile temasa geçiniz.



PB500074

Referans	Tanımlar	Yükseklik (mm)	Genişlik (mm)	Derinlik (mm)	Fiyat (TL)
Endüstriyel ve Modüler Kutular					
NSYTBP775	PC - endüstriyel kutular - IP66, IK08	74	74	54	9,00
NSYTBP885	PC - endüstriyel kutular - IP66, IK08	89	89	54	10,00
NSYTBP11116	PC - endüstriyel kutular - IP66, IK08	116	116	62	18,00
NSYTBP1176	PC - endüstriyel kutular - IP66, IK08	116	74	62	10,00
NSYTBP1397	PC - endüstriyel kutular - IP66, IK08	138	93	72	20,00
NSYTBP16128	PC - endüstriyel kutular - IP66, IK08	164	121	87	31,00
NSYTBP16128T	PC - endüstriyel kutular - IP66, IK08	164	121	87	30,00
NSYTBP191210H	PC - endüstriyel kutular - IP66, IK08	192	121	105	38,00
NSYTBP191210HT	PC - endüstriyel kutular - IP66, IK08	192	121	105	40,00
NSYTBP19128	PC - endüstriyel kutular - IP66, IK08	192	121	87	33,00
NSYTBP191610HT	PC - endüstriyel kutular - IP66, IK08	192	164	105	47,00
NSYTBP19168	PC - endüstriyel kutular - IP66, IK08	192	164	87	39,00
NSYTBP19168T	PC - endüstriyel kutular - IP66, IK08	192	164	87	41,00
NSYTBP241910	PC - endüstriyel kutular - IP66, IK09	241	194	107	59,00
NSYTBP24198	PC - endüstriyel kutular - IP66, IK08	241	194	87	51,00
NSYTBP292412	PC - endüstriyel kutular - IP66, IK08	291	241	128	82,00
NSYTBP292412H	PC - endüstriyel kutular - IP66, IK08	291	241	128	89,00
NSYTBP292412T	PC - endüstriyel kutular - IP66, IK08	291	241	128	88,00
NSYTBP292416HT	PC - endüstriyel kutular - IP66, IK08	291	241	168	107,00
NSYTBP29248T	PC - endüstriyel kutular - IP66, IK08	291	241	88	112,00
NSYTBP342912	PC - endüstriyel kutular - IP66, IK08	341	291	128	116,00
NSYTBP342916HT	PC - endüstriyel kutular - IP66, IK08	341	291	168	140,00
NSYTBS775	ABS - endüstriyel kutular - IP66, IK07	74	74	54	6,00
NSYTBS775B1Y	ABS - endüstriyel Butonlu Kutu - IP66, IK07 - Acil Stop	74	74	54	61,00
NSYTBS775C1	ABS - endüstriyel Butonsuz kutu - IP66, IK07 - 1 Yuva	74	74	54	7,00
NSYTBS775C1Y	ABS - endüstriyel Butonsuz kutu - IP66, IK07 - 1 Yuva Sarı	74	74	54	7,00
NSYTBS885	ABS - endüstriyel kutular - IP66, IK07	89	89	54	7,00
NSYTBS111113H	ABS - endüstriyel kutular - IP66, IK07	116	116	133	18,00
NSYTBS11116	ABS - endüstriyel kutular - IP66, IK07	116	116	62	10,00
NSYTBS1176	ABS - endüstriyel kutular - IP66, IK07	116	74	62	7,00
NSYTBS1176B2	ABS - endüstriyel Butonlu Kutu - IP66, IK07 - Start/Stop	116	74	62	57,00
NSYTBS1176B3	ABS - endüstriyel Butonlu Kutu - IP66, IK07 - Up/Down/Stop	116	74	62	94,00
NSYTBS1176C2	ABS - endüstriyel Butonsuz kutu - IP66, IK07 - 2 Yuva	116	74	62	8,00
NSYTBS1176C3	ABS - endüstriyel Butonsuz kutu - IP66, IK07 - 3 Yuva	116	74	62	8,00
NSYTBS1179H	ABS - endüstriyel kutular - IP66, IK07	116	74	94	12,00
NSYTBS1397	ABS - endüstriyel kutular - IP66, IK07	138	93	72	13,00
NSYTBS1397T	ABS - endüstriyel kutular - IP66, IK07	138	93	72	17,00
NSYTBS16128	ABS - endüstriyel kutular - IP66, IK07	164	121	87	16,00
NSYTBS191210H	ABS - endüstriyel kutular - IP66, IK07	192	121	105	24,00
NSYTBS191210HT	ABS - endüstriyel kutular - IP66, IK07	192	121	105	34,00
NSYTBS19128	ABS - endüstriyel kutular - IP66, IK07	192	121	87	18,00
NSYTBS19128T	ABS - endüstriyel kutular - IP66, IK07	192	121	87	28,00
NSYTBS19168	ABS - endüstriyel kutular - IP66, IK07	192	164	87	25,00
NSYTBS241910	ABS - endüstriyel kutular - IP66, IK07	241	194	107	50,00
NSYTBS241910HT	ABS - endüstriyel kutular - IP66, IK07	241	194	107	52,00
NSYTBS241912HT	ABS - endüstriyel kutular - IP66, IK07	241	194	127	55,00
NSYTBS24198	ABS - endüstriyel kutular - IP66, IK07	241	194	87	31,00
NSYTBS24198T	ABS - endüstriyel kutular - IP66, IK07	241	194	87	45,00
NSYTBS292412	ABS - endüstriyel kutular - IP66, IK07	291	241	128	43,00
NSYTBS292412T	ABS - endüstriyel kutular - IP66, IK07	291	241	128	64,00
NSYTBS342912	ABS - endüstriyel kutular - IP66, IK07	341	291	128	57,00
NSYPLSC1827	Modüler kutular - IP65 - IK09	180	270	180	101,00
NSYPLSC2736	Modüler kutular - IP65 - IK09	270	360	180	131,00
NSYPLSC3654A	Modüler kutular - IP65 - IK09	360	540	230	234,00
NSYPLSC5472A	Modüler kutular - IP65 - IK09	540	720	230	439,00
NSYPLSC5454A	Modüler kutular - IP65 - IK09	540	540	230	312,00
NSYAEDH20TB	Endüstriyel Kutu Menteşe				23,00
NSYAEDH40TB	Endüstriyel Kutu Menteşe				24,00
NSYAEFTB	Tutturma Halkası				7,00
NSYAMFSTB	100 Adet akıllı vida Ø4x10				18,00
NSYAMPM1916TB	Galvaniz Montaj Plakası	192	164		24,00
NSYAMPM2419TB	Galvaniz Montaj Plakası	241	194		20,00
NSYAMPM2924TB	Galvaniz Montaj Plakası	291	241		25,00
NSYAMPM3429TB	Galvaniz Montaj Plakası	341	291		31,00
NSYAMPA1916TB	İzole Montaj Plakası	192	164		15,00
NSYAMPA2419TB	İzole Montaj Plakası	241	194		20,00
NSYAMPA2924TB	İzole Montaj Plakası	291	241		24,00
NSYAMPA3429TB	İzole Montaj Plakası	341	291		35,00



PB500069

Referans	Tanımlar	Fiyat (TL)
Filtreli Fan ve Izgara - Çatı Tipi Fan		
Filtreli Fan ve Izgara - Çatı Tipi Fan		
NSYCVF38M230PF	Fan + Filtre 38m ³ /h 230V IP54 - 92x92	96,00
NSYCVF38M24DPF	Fan + Filtre 38m ³ /h 24VDC IP54 - 92x92	94,00
NSYCVF85M230PF	Fan + Filtre 85m ³ /h 230V IP54 - 125x125	102,00
NSYCVF85M24DPF	Fan + Filtre 85m ³ /h 24VDC IP54 - 125x125	85,00
NSYCVF165M230PF	Fan + Filtre 165m ³ /h 230V IP54 - 223x223	135,00
NSYCVF165M24DPF	Fan + Filtre 165m ³ /h 24VDC IP54 - 223x223	114,00
NSYCVF300M230PF	Fan + Filtre 300m ³ /h 230V IP54 - 223x223	176,00
NSYCVF300M24DPF	Fan + Filtre 300m ³ /h 24VDC IP54 - 223x223	305,00
NSYCVF560M230PF	Fan + Filtre 560m ³ /h 230V IP54 - 291x291	498,00
NSYCVF850M230PF	Fan + Filtre 850m ³ /h 230V IP54 - 291x291	761,00
NSYCVF850M400PF	Fan + Filtre 850m ³ /h 400V IP54 - 291x291	959,00
NSYCVF575M230MF	Çatı tipi Fan + Filtre 575m ³ /h 230V	469,00
Plastik Panjur		
NSYCAC78LFP	Plastik Panjur - IP54 - Ölçü: 78x78 mm	7,00
NSYCAC92LFP	Plastik Panjur - IP54 - Ölçü: 92x92 mm	30,00
NSYCAC125LFP	Plastik Panjur - IP54 - Ölçü: 125x125 mm	29,00
NSYCAC223LFP	Plastik Panjur - IP54 - Ölçü: 223x223 mm	48,00
NSYCAC291LFP	Plastik Panjur - IP54 - Ölçü: 291x291 mm	83,00
Plastik Panjur RAL7035		
NSYCAC92LPC	Plastik Panjur - IP54 - Ölçü: 92x92 mm - RAL7035	7,00
NSYCAC125LPC	Plastik Panjur - IP54 - Ölçü: 125x125 mm - RAL7035	10,00
NSYCAC223LPC	Plastik Panjur - IP54 - Ölçü: 223x223 mm - RAL7035	21,00
NSYCAC291LPC	Plastik Panjur - IP54 - Ölçü: 291x291 mm - RAL7035	42,00
IP55 Fan Kapağı		
NSYCAP125LZF	Panjur kılıfı - IP55 - Ölçü: 125x125 mm	431,00
NSYCAP223LZF	Panjur kılıfı - IP55 - Ölçü: 223x223 mm	667,00
NSYCAP291LZF	Panjur kılıfı - IP55 - Ölçü: 291x291 mm	797,00
IP55 Paslanmaz Fan Kapağı		
NSYCAP125LXF	Panjur kılıfı - IP55 - Paslanmaz Çelik - Ölçü: 125x125 mm	865,00
NSYCAP223LXF	Panjur kılıfı - IP55 - Paslanmaz Çelik - Ölçü: 223x223 mm	1.285,00
NSYCAP291LXF	Panjur kılıfı - IP55 - Paslanmaz Çelik - Ölçü: 291x291 mm	1.539,00
IP55 EMC Fan Kapağı		
NSYCAP125LE	Panjur kılıfı - IP55 - EMC - Ölçü: 125x125 mm	941,00
NSYCAP223LE	Panjur kılıfı - IP55 - EMC - Ölçü: 223x223 mm	1.445,00
NSYCAP291LE	Panjur kılıfı - IP55 - EMC - Ölçü: 291x291 mm	1.747,00



PB500081



PB500080



PB500071



PB500070

Referans	Tanımlar	Fiyat (TL)
----------	----------	------------

Sıcaklık Kontrol Üniteleri ve Isıtıcılar

NSYCC0THO	Basit termostat (N/A kontak- fan) Mavi (°C)	24,00
NSYCC0THC	Basit termostat (N/K kontak- Isıtma) Kırmızı (°C)	24,00
NSYCC0THD	Çiftli termostat (NO - NC) (°C)	39,00
NSYCC0THI	Termostat (ters kontaklı) (°C)	53,00
NSYCC0TH230VID	Elektronik termostat 220 - 240 VAC	288,00
NSYCC0HY230VID	Elektronik Nem Ölçer - % RH - 110-240 VAC	288,00
NSYCC0HYT230VID	Elektronik sıcaklık ve nem ölçer 220 - 240 VAC	300,00
NSYCCAST	Harici sıcaklık Sensörü L=3m	79,00
NSYCR10WU2	Rezistanslı ısıtıcı - alüminyum 10W, 110-250V	41,00
NSYCR10WU2C	Rezistanslı ısıtıcı - izolasyonlu 10W,110-250V	108,00
NSYCR20WU2	Rezistanslı ısıtıcı - alüminyum 20W, 110-250V	47,00
NSYCR20WU2C	Rezistanslı ısıtıcı - izolasyonlu - 20W,110-250V	114,00
NSYCR55WU2	Rezistanslı ısıtıcı - alüminyum - 55W, 110-250V	78,00
NSYCR50WU2C	Rezistanslı ısıtıcı - izolasyonlu - 55W,110-250V	150,00
NSYCR100WU2	Rezistanslı ısıtıcı - alüminyum 100W 110-250V	82,00
NSYCR100WU2C	Rezistanslı ısıtıcı - izolasyonlu 100W,110-250V	207,00
NSYCR150WU2	Rezistanslı ısıtıcı - alüminyum 150W,110-250V	107,00
NSYCR150WU2C	Rezistanslı ısıtıcı - izolasyonlu 150W,110-250V	263,00
NSYCR170W230VVC	Rezistanslı ısıtıcı - izolasyonlu - fanlı 170W 230V	466,00
NSYCR250W230VV	Rezistanslı ısıtıcı - alüminyum - fanlı - 250W ,230V	209,00
NSYCR400W230VV	Rezistanslı ısıtıcı - alüminyum - fanlı - 400W 230V Alum	220,00
NSYCRP1W230VTVC	Termo fan - 400/550 W, 230V	572,00







Referans	Tanımlar	Fiyat (TL)
----------	----------	------------

Soğutucular (Klima, Eşanjör)

NSYCU240W230VL	Soğutma ünitesi 240W 230V - yan montaj	3.037,00
NSYCU370W230VL	Soğutma ünitesi 370W 230V - yan montaj	3.838,00
NSYCU760W230VL	Soğutma ünitesi 760W 230V - yan montaj	4.153,00
NSYCU1050W230VL	Soğutma ünitesi 1050W 230V - Yan montaj	4.327,00
NSYCU1650W230VL	Soğutma ünitesi 1650W 230V - yan montaj	5.903,00
NSYCU1800W400VL	Soğutma ünitesi 1800W 3 faz. - yan montaj	8.802,00
NSYCU2500W400VL	Soğutma ünitesi 2500W 230V - yan montaj	10.449,00
NSYCU760W230VR	Soğutma ünitesi 760W 230V - tavan montaj	5.831,00
NSYCU1050W230VR	Soğutma ünitesi 1050W 230V - tavan montaj	5.090,00
NSYCU1460W230VR	Soğutma ünitesi 1460W 230V - tavan montaj	6.391,00
NSYCU1650W230VR	Soğutma ünitesi 1650W 230V - tavan montaj	7.227,00
NSYCU2000W400VR	Soğutma ünitesi 2000W 3 faz - tavan montaj	9.811,00
NSYCU2450W400VR	Soğutma ünitesi 2450W 3 faz - tavan montaj	9.422,00
NSYCU3100W400VR	Soğutma ünitesi 3100W 3 faz - tavan montaj	10.815,00
NSYCUE1100W230L	Soğutma ünitesi w/MP 1100W 230V - yan montaj - Elektronik	4.457,00
NSYCUE1400W230L	Soğutma ünitesi w/MP 1400W 230V - yan montaj - Elektronik	6.997,00
NSYCUE1400W400L	Soğutma ünitesi w/MP 1400W 3 faz - yan montaj - Elektronik	7.046,00
NSYCUE1800W400L	Soğutma ünitesi w/ MP1800W 3 faz yan montaj - Elektronik	7.455,00
NSYCUE1400W230R	Soğutma ünitesi w/MP 1400W230V - tavan montaj - Elektronik	6.870,00
NSYCUE1800W400R	Soğutma ünitesi w/MP 1800W 3 faz - tavan montaj - Elektronik	7.807,00
NSYCEA15W230VL	Exchanger - Hava - Hava - 15W - yan montaj	1.771,00
NSYCEA35W230VL	Exchanger - Hava - Hava - 35W - yan montaj	1.795,00
NSYCEA70W230VL	Exchanger - Hava - Hava - 70W - yan montaj	3.173,00
NSYCEA50W230VRE	Exchanger - Hava - Hava - 50W - tavan montaj	2.802,00
NSYCEW2100W230VL	Exchanger - Hava - Su - 2100W - yan montaj	3.988,00
NSYCEW3150W230VL	Exchanger - Hava - Su - 3150W - yan montaj	4.602,00
NSYCEW2100W230VR	Exchanger - Hava - Su - 2100W - tavan montaj	3.678,00

Ürünler		Sertifikanın amacı			
		Elektrik güç panoları için uluslararası standart	Endüstriyel ekipman için standartlar ve UL sınıflandırılması	Denizcilik sınıflandırması ya da titreşime dayanıklılık ve koruma onayı	ATEX
		Standart/Yönetmelik			
		IEC 62208	UL508A ve CAN CSA C22-2 no. 14	Sertifika kuruluşu kuralları	Avrupa yönetmeliği no. 94/9/EC EN 60079-0 ve -7 EN 61241-0 ve -1
SPACIAL	SF	●	●	● ●	
	SM	●	●	● ● (2)	
	SD				
	S3D	●	●	● ● ● ●	● (1)
	CRN	●	●	●	
	S44				
	S57	●	●		
	SFX	● (2)	● (2)		●
	SMX	●	●		
	SDX				
S3X	●	●	●	● (1)	
THALASSA	PLA	●	●	●	
	PLD	●			
	PLM	●	●	●	● (1)
	PLS	●	●		
	TBS/TBP	●	●		
CLIMASYS	CV		●		

(1) ATEX sertifikası ürün gamının uygun referansları içindir.
(2) İşlemleri devam ediyor.

Resmî sertifika kuruluşu								
Bureau Veritas	LCIE (Bureau Veritas)	Bureau Veritas Marine Division	TUV Rheinland Group	Underwriters Laboratories	Laboratorio Oficial J.M. Madariaga	Det Norske Veritas	Germanischer Lloyd	Lloyd's Register
								
●	●	●	●	●	●	●	●	●

Direkt yol verme, 0.06-110 kW / Tip 1 koordinasyon
AC3 sınıfında, 3 fazlı 50/60 Hz

Motorların standart güç değerleri 400/415V			Motor koruma şalteri Referans	Teknik açma ayar sahası	Kontaktör Referans
P kW	I _e A	I _q kA		A	
0.06	0.22	50	GV2-ME02	0.16... 0.25	LC1-K06 veya LC1-D09
0.09	0.36	50	GV2-ME03	0.25... 0.40	LC1-K06 veya LC1-D09
0.12	0.42	50	GV2-ME04	0.40... 0.63	LC1-K06 veya LC1-D09
0.18	0.6	50	GV2-ME04	0.40... 0.63	LC1-K06 veya LC1-D09
0.25	0.88	50	GV2-ME05	0.63... 1	LC1-K06 veya LC1-D09
0.37	0.98	50	GV2-ME05	0.63... 1	LC1-K06 veya LC1-D09
0.55	1.5	50	GV2-ME06	1... 1.6	LC1-K06 veya LC1-D09
0.75	2	50	GV2-ME07	1.6... 2.5	LC1-K06 veya LC1-D09
1.1	2.5	50	GV2-ME08	2.5... 4	LC1-K06 veya LC1-D09
1.5	3.5	50	GV2-ME08	2.5... 4	LC1-K06 veya LC1-D09
2.2	5	50	GV2-ME10	4... 6.3	LC1-K06 veya LC1-D09
3	6.5	50	GV2-ME14	6... 10	LC1-K09 veya LC1-D09
4	8.4	50	GV2-ME14	6... 10	LC1-K09 veya LC1-D09
5.5	11	15	GV2-ME16	9... 14	LC1-K12 veya LC1-D12
7.5	14.8	15	GV2-ME20	13... 18	LC1-D18
9	18.1	15	GV2-ME21	17... 23	LC1-D25
11	21	15	GV2-ME22	20... 25	LC1-D25
15	28.5	10	GV2-ME32	24... 32	LC1-D32
18.5	35	35	GV3-ME40	25... 40	LC1-D38
22	41	50	GV3-P50	37... 50	LC1-D50A
30	55	50	GV3-P65	48... 65	LC1-D65A
37	69	15	GV3-ME80	56... 80	LC1-D80
37	69	25	GV7-RE80	48... 80	LC1-D80
45	81	25	GV7-RE100	60... 100	LC1-D95
55	100	25	GV7-RE150	90... 150	LC1-D115
75	135	35	GV7-RE150	90... 150	LC1-D150
90	165	35	GV7-RE220	132... 220	LC1-F185
110	200	35	GV7-RE220	132... 220	LC1-F225

Yıldız - Üçgen yol verme, 7.5 - 315 kW
Sincap kafesli motorların standart
güç değeri ⁽¹⁾

Şebeke gerilimi - üçgen 380 / 400 V	Motor koruma şalteri	Kontaktörler (gerilim koduyla tamamlanacak temel referans)			Termik röle
		hat KM2	üçgen KM3	yıldız KM1	
kW	Termik - manyetik				
7.5	GV2-ME20	LC1-D09••	LC1-D09••	LC1-D09••	-
11	GV2-ME22	LC1-D12••	LC1-D12••	LC1-D09••	-
18.5	GV3-ME40	LC1-D18••	LC1-D18••	LC1-D09••	-
25	GV3-ME63	LC1-D32••	LC1-D32••	LC1-D18••	-
37	GV3-ME63	LC1-D40••	LC1-D40••	LC1-D25••	-
55	GV7-RE100	LC1-D50••	LC1-D50••	LC1-D40••	-
75	GV7-RE150	LC1-D80••	LC1-D80••	LC1-D50••	-
110	GV7-RE220	LC1-D115••	LC1-D115••	LC1-D80••	-
Manyetik					
132	NSX400•Micrologic 1.3M	LC1-D150••	LC1-D150••	LC1-D115••	LR-D4369
160	NSX400•Micrologic 1.3M	LC1-F185••	LC1-F185••	LC1-F150••	LR9-F5371
200	NSX630•Micrologic 1.3M	LC1-F225••	LC1-F225••	LC1-F185••	LR9-F5371
220	NSX630•Micrologic 1.3M	LC1-F265••	LC1-F265••	LC1-F185••	LR9-F7375
280	NSX630•Micrologic 1.3M	LC1-F330••	LC1-F330••	LC1-F265••	LR9-F7375
315	NS800H•Micrologic 5 ⁽²⁾	LC1-F400••	LC1-F400••	LC1-F265••	LR9-F7379

- (1) Yukarıdaki değerler rehber niteliğinde verilmiştir. Motor tipine ve üreticisine göre değişim gösterebilir.
Daha detaylı bilgi için lütfen 444 30 30 Müşteri Destek Merkezi'ni arayınız.
- (2) NS800H Micrologic 5 ünitesi manyetik tip olacak.

Direkt yol verme, 0.06-110 kW / Tip 2 koordinasyon
AC3 sınıfında, 3 fazlı 50/60 Hz

Motorların standart güç değerleri 400/415V			Motor koruma şalteri Referans	Teknik açma ayar sahası	Kontaktör Referans
P kW	Ie A	Iq kA		A	
0.06	0.22	130	GV2-P02	0.16... 0.25	LC1-D09
0.09	0.36	130	GV2-P03	0.25... 0.40	LC1-D09
0.12	0.42	130	GV2-P04	0.40... 0.63	LC1-D09
0.18	0.6	130	GV2-P04	0.40... 0.63	LC1-D09
0.25	0.88	130	GV2-P05	0.63... 1	LC1-D09
0.37	0.98	130	GV2-P05	0.63... 1	LC1-D09
0.55	1.5	130	GV2-P06	1... 1.6	LC1-D09
0.75	2	130	GV2-P07	1.6... 2.5	LC1-D09
1.1	2.5	130	GV2-P08	2.5... 4	LC1-D09
1.5	3.5	130	GV2-P08	2.5... 4	LC1-D09
2.2	5	130	GV2-P10	4... 6.3	LC1-D09
3	6.5	130	GV2-P14	6... 10	LC1-D09
4	8.4	130	GV2-P14	6... 10	LC1-D09
5.5	11	130	GV2-P16	9... 14	LC1-D12
7.5	14.8	50	GV2-P20	13... 18	LC1-D18
9	18.1	50	GV2-P21	17... 23	LC1-D25
11	21	50	GV2-P22	20... 25	LC1-D25
15	28.5	35	GV2-P32	24... 32	LC1-D32
18.5	35	70	GV3-P40	25... 40	LC1-D38
22	41	70	GV3-P50	40... 63	LC1-D50
30	55	70	GV7-RS80	40... 63	LC1-D65
37	69	70	GV7-RS80	48... 80	LC1-D80
45	81	70	GV7-RS100	60... 100	LC1-D115
55	100	70	GV7-RS150	90... 150	LC1-D150
75	135	70	GV7-RS150	90... 150	LC1-D150
90	165	70	GV7-RS220	132... 220	LC1-F185
110	200	70	GV7-RS220	132... 220	LC1-F225

Yıldız - Üçgen yol verme, 7.5 - 250 kW
Sincap kafesli motorların standart güç değeri ⁽¹⁾

Şebeke gerilimi - üçgen 380 / 400 V	Motor koruma şalteri	Kontaktörler (gerilim koduyla tamamlanacak temel referans)			Termik röle
		hat KM2	üçgen KM3	yıldız KM1	
kW	Termik - manyetik				
7.5	GV2-P20	LC1-D25••	LC1-D25••	LC1-D25••	-
11	GV2-P22	LC1-D25••	LC1-D25••	LC1-D25••	-
18.5	GV3-P40	LC1-D80••	LC1-D80••	LC1-D80••	-
22	GV3-P50	LC1-D80••	LC1-D80••	LC1-D80••	-
37	GV7-RS80	LC1-D80••	LC1-D80••	LC1-D80••	-
55	GV7-RS100	LC1-D115••	LC1-D115••	LC1-D115••	-
75	GV7-RS150	LC1-D150••	LC1-D150••	LC1-D150••	-
110	GV7-RS220	LC1-F225••	LC1-F225••	LC1-F225••	-
Manyetik					
132	NSX400•Micrologic 1.3M	LC1-F265••	LC1-F265••	LC1-F265••	LR9-F7375
160	NSX400•Micrologic 1.3M	LC1-F330••	LC1-F330••	LC1-F330••	LR9-F7375
200	NSX630•Micrologic 1.3M	LC1-F400••	LC1-F400••	LC1-F400••	LR9-F7375
220	NSX630•Micrologic 1.3M	LC1-F400••	LC1-F400••	LC1-F400••	LR9-F7375
250	NSX630•Micrologic 1.3M	LC1-F500••	LC1-F500••	LC1-F500••	LR9-F7375

- (1) Yukarıdaki değerler rehber niteliğinde verilmiştir. Motor tipine ve üreticisine göre değişim gösterebilir. Daha detaylı bilgi için lütfen 444 30 30 Müşteri Destek Merkezi'ni arayınız.
(2) NS800H Micrologic 5 ünitesi manyetik tip olacak.

Yönetim Merkezi

Küçükbakkalköy Mah. Defne Sokak
No: 3 Büyükhaneli Plaza
34750 Ataşehir / İstanbul
Tel: 0216 655 88 88
Faks: 0216 655 87 87

Müşteri Destek Merkezi

Abdurrahmangazi Mahallesi,
Ebubekir Caddesi, No: 47
Sancaktepe, İstanbul
Tel: 444 30 30
Faks: 0216 564 76 76 (sipariş için)
0216 564 76 73 (teknik destek için)
TR-Hotline@schneider-electric.com

Eğitim Merkezi

Küçükbakkalköy Mah. Defne Sokak
No: 3 Büyükhaneli Plaza
34750 Ataşehir / İstanbul
Tel: 0216 655 88 88
Faks: 0216 655 87 87

Dağıtım Merkezi

Abdurrahmangazi Mahallesi,
Ebubekir Caddesi, No: 47
Sancaktepe, İstanbul
Tel: 0216 564 75 75
Faks: 0216 564 75 25 - 26

Satış Sonrası Servisler

Abdurrahmangazi Mahallesi,
Ebubekir Caddesi, No: 47
Sancaktepe, İstanbul
Tel: 0216 564 75 75
Faks: 0216 564 75 55

LifeSpace Showroom - İstanbul

Caddebostan Mahallesi, Cemil Topuzlu
Caddesi, Enverbey Apt. No: 58
Kadıköy, İstanbul
Tel: 0 216 360 03 08
Faks: 0 216 360 09 12

Manisa Fabrika

M.O.S.B. 4. Bölge, Zeki Şairoğlu Caddesi, No:13
Manisa
Tel: 0236 213 10 40
Faks: 0236 213 10 80 - 85

Çiğli Fabrika

A.O.S.B. 10011. Sokak, No: 4
Çiğli, İzmir
Tel: 0232 357 71 71
Faks: 0232 376 78 85

Çayırova Fabrika

T.O.S.B. Organize Sanayi Bölgesi
1. Cadde, No: 6
41420 Çayırova, Kocaeli
Tel: 0262 648 04 00
Faks: 0262 658 98 70

Bölge müdürlükleri

İstanbul

Küçükbakkalköy Mah. Defne Sokak
No: 3 Büyükhaneli Plaza
34750 Ataşehir / İstanbul
Tel: 0216 655 88 88
Faks: 0216 655 88 89

Ankara

Çukurambar, 53. Cadde, 1450. Sokak,
Ulusoy Plaza, No:9/6-7
Balgat, Ankara
Tel: 0312 286 88 08
Faks: 0312 287 92 00

İzmir

Kazımdirik Mahallesi, 375. Sokak,
No: 18, Piramit İş Merkezi, Kat: 6
35100 - Bornova, İzmir
Tel: 0232 486 50 80 - pbx
Faks: 0232 486 30 50

Adana

Süleyman Demirel Bulvarı, Gölvedi Evleri,
A Blok, Asma Kat, No: 59/33
01170 - Çukurova, Adana
Tel: 0322 247 11 11
Faks: 0322 247 18 18

Samsun

Kale Mahallesi, Orhaniye Sokak,
Güneş Han, No: 7, Kat: 4, D: 18
55030 - Samsun
Tel: 0362 431 34 41
Faks: 0362 431 41 25

Bursa

Altınova Mahallesi, Yeni Yalova Yolu
Caddesi, No: 424/4 Ofis No: 1204
Osmangazi, Bursa
Tel: 0224 211 46 76 - pbx
Faks: 0224 211 04 20

Antalya

Tel: 0533 420 98 30
Faks: 0242 228 19 52

Bölge büroları

Denizli

Tel: 0533 376 35 55
Faks: 0258 263 51 53

Gaziantep

Tel: 0530 393 07 94
Faks: 0342 215 20 80

Konya

Tel: 0533 601 04 93
Faks: 0312 287 92 00

Malatya

Tel: 0530 776 83 21
Faks: 0422 211 68 71

Kayseri

Tel: 0532 476 85 77
Telefaks: 0352 237 04 38

Trabzon

Tel: 0532 708 71 76
Faks: 0362 431 41 25

Kocaeli

Tel: 0532 514 44 78
Faks: 0262 311 67 21

İSTANBUL

Botek Elektrik Elektronik Otomasyon San. ve Tic. Ltd. Şti.
İkithelli OSB, Mutsan M6 Bl. No: 7
Başakşehir - İSTANBUL
Tel: 0212 210 94 27
Faks: 0212 210 94 43
botek@botekotomasyon.com
www.botekotomasyon.com

Botek Elektrik Elektronik Otomasyon San. ve Tic. Ltd. Şti.
Keyap Çarşısı, F1 Blok No: 89
Yukarı Dudullu - Ümraniye - İSTANBUL
Tel: 0 216 527 75 31 - pbx
Faks: 0 216 527 75 35
botek@botekotomasyon.com
www.botekotomasyon.com

Elpim Mak. İnş. Elk. Malz. Paz. ve Tic. San. A.Ş.
Erenler Mahallesi, 201. Sokak, No:10
Erenler, Sakarya, Adapazarı
Tel: 0 264 276 00 83
Faks: 0 264 275 19 00
elpim@elpim.com.tr
www.elpim.com.tr

Eltem Elk. Tevzi Malz. Tic. ve San. A.Ş.
Hacımimi Mahallesi, Kemeralı Caddesi,
Kalaycıoğlu İşhanı, No:35/A,
34420, Tophane, Beyoğlu, İstanbul
Tel: 0 212 245 61 61
Faks: 0 212 245 61 58
bilgi@eltemelektrik.com
www.eltem.com.tr

Olusum Grup Elk. Müh. İnş. Taah. San. ve Tic. Ltd. Şti.
Perpa Ticaret Merkezi B Blok Kat: 2 No: 0033
Şişli, İstanbul
Tel: 0 212 255 44 66
Faks: 0 212 255 44 65
info@olusumitd.com.tr
www.olusumitd.com.tr

REM Elektrik San. ve Tic. Ltd. Şti.
Uzunçayır Caddesi, Yapı İş Merkezi,
C Blok, No: 41B
Hasanpaşa, İstanbul
Tel: 0 216 326 79 26
Faks: 0 216 326 02 94
rem@remelektrik.com.tr
www.remelektrik.com.tr

Topkapı Elek. San. Tic. Ltd. Şti.
Merkez: Gümüşsuyu Caddesi,
Bestekar Nasibi Mehmet Bey Sok.
Karakaya Han, No:2/B, Topkapı, İstanbul
Tel: 0 212 577 44 21
Faks: 0 212 544 31 25
elektrik@topkapielektrik.com.tr
www.topkapielektrik.com.tr

Topkapı Elek. San. Tic. Ltd. Şti.
Şube: Atatürk Arg. San. Böl.
Dr. Mithat Martı Cad.
Hadimköy Vakfı İş Merk.
No:2-11, Arnavutköy, İstanbul
Tel: 0 212 577 44 21
Faks: 0 212 544 31 25
elektrik@topkapielektrik.com.tr
www.topkapielektrik.com.tr

Topkapı Elek. San. Tic. Ltd. Şti.
Şube: İkithelli Organize Sanayi Bölgesi,
Turgut Özal Bulvarı, Dolapdere Sanayi Sitesi,
22. Ada, No:41-43, İkithelli, İstanbul
Tel: 0 212 671 21 70
Faks: 0 212 671 21 16
ikithelli@topkapielektrik.com
www.topkapielektrik.com.tr

Tüm Elektrik Malz. Tic. Paz. A.Ş.
Perpa Ticaret Merkezi, A Blok, K: 1-2,
No: 9/28, 34384 Okmeydanı-Şişli, İstanbul,
Tel: 0 212 210 84 85
Faks: 0 212 210 03 93
tumelektrik@tumelektrik.com.tr
www.tumelektrik.com.tr

Tüm Elektrik Malz. Tic. Paz. A.Ş.
Şube: Bankalar Cad. Yakup Bey İş Merkezi
No:31, Karaköy-İstanbul, 34421
Tel: 0 212 256 94 05
Faks: 0 212 256 95 99
www.tumelektrik.com.tr

Tüm Elektrik Malz. Tic. Paz. A.Ş.
Şube: Cumhuriyet Mahallesi, Cebeci Cad.
Yunus Emre Bulvarı, No: 189
Gaziosmanpaşa, İstanbul, 34260
Tel: 0 212 594 04 04 - pbx
Faks: 0 212 594 74 55
www.tumelektrik.com.tr

Tüm Elektrik Malz. Tic. Paz. A.Ş.
Şube: Ömer Mah. Adnan Kahveci Cad. No: 8
Arnavutköy-İstanbul, 34528
Tel: 0 212 798 23 04
Faks: 0 212 798 23 44
www.tumelektrik.com.tr

Tüm Elektrik Malz. Tic. Paz. A.Ş.
Şube: Şerif Ali Mahallesi, Türker Caddesi,
Edep Sokak, No: 44
Yukarı Dudullu, İstanbul, 34775
Tel: 0216 374 53 52
Faks: 0216 374 53 52
www.tumelektrik.com.tr

ÜÇ-EL Elektrik Ltd. Şti.
Okçumusa Cad. Tutsak Sk. No: 21/A
Karaköy, İstanbul
Tel: 0 212 253 31 22 - 297 03 71
Faks: 0 212 237 63 43
ucel@ucelelektrik.com.tr
www.ucelelektrik.com.tr

Vega Elektrik ve Otomasyon Sis. A. Ş.
Perpa, A Blok, Kat: 2, No: 9-0026,
Okmeydanı, İstanbul
Tel: 0 212 320 84 20
Faks: 0 212 320 94 20
info@vegaelektrik.com.tr
www.vegaelektrik.com.tr

Vekmar Elek. Sist. Yat. ve Tic. A.Ş.
Tepeören mah. İTOSB İstanbul Tuzla Organize
Sanayi Bölgesi 8. Cad. No: 7 Tuzla-İstanbul
Tel: 0 216 593 11 00
Faks: 0 216 593 11 12 - 13
vekmar@vekmar.com.tr
www.vekmar.com.tr

KIBRIS

Ertek Elektrik Sistemleri Ltd. Şti.
Okullar Yolu, No: 83, K. Kaymaklı
Lefkoşa, Kıbrıs
Tel: 0 392 228 68 21
Faks: 0 392 228 84 21
ertek@er-tek.com
www.er-tek.com

TEKİRDAĞ

Botem Bobinaj Elektrik Malzeme Tic. ve Paz. Ltd. Şti.
Şeyhsinan Mahallesi, Aliosmançelebi Bulvarı
No:73/77A, Çorlu, Tekirdağ
Tel: 0 282 652 33 56
Faks: 0 282 653 21 68
info@botem.com.tr

ANKARA

Arda Makina Elektrik Tic. ve San. Ltd. Şti.
Merkez: 100. Yıl Bulvarı, 42. Sokak
No:1, 06370, Ostim, Ankara
Tel: 0 312 385 80 37 - 38
Faks: 0 312 385 80 58
arda@ardaelektrik.com
www.ardaelektrik.com

Arda Makina Elektrik Tic. ve San. Ltd. Şti.
Şube: ASO 1. Org. San. Böl. ASO Bulvarı,
No: 1/BC Blok, 1B 18-1B 19 Ticaret Merkezi
Sincan, Ankara
Tel: 0 312 267 14 74
Faks: 0 312 267 14 73
sincan@ardaelektrik.com
www.ardaelektrik.com

Simtes Elektrik Malzemeleri San. A. Ş.
Merkez: Sanayi Caddesi, Kuruçeşme Sokak,
No: 3/A-B-C, Ulus, 06050, Ankara
Tel: 0 312 310 57 32 - 312 22 62
Faks: 0 312 310 60 95 - 324 40 58
satis@simteselektrik.com.tr
www.simteselektrik.com.tr

Simtes Elektrik Malzemeleri San. A. Ş.
Şube: 21. Cadde, 1424. Sokak, No: 12
Ostim, 06370, Ankara
Tel: 0 312 385 16 02 - 385 16 44
Faks: 0 312 385 16 57
satis@simteselektrik.com.tr
www.simteselektrik.com.tr

KONYA

Konya Enerji Ltd. Şti.
Merkez: Fevzi Çakmak Mahallesi,
Büsan Organize Sanayi Bölgesi
Kosgeb Caddesi, No: 66, Konya
Tel: 0 332 345 09 00 - pbx
Faks: 0 332 345 09 09
konyaenerji@konyaenerji.com.tr
www.konyaenerji.com.tr

Konya Enerji Ltd. Şti.
Şube: Konya Organize Sanayi Bölgesi,
Yaylacık Caddesi, No: 13/17
Selçuklu, Konya
Tel: 0 332 239 13 95
Faks: 0 332 239 13 99
konyaenerji@konyaenerji.com.tr
www.konyaenerji.com.tr

KARAMAN

Konya Enerji Ltd. Şti. / Şube
Atatürk Bulvarı, Latif İşhanı,
No: 94/A, Karaman
Tel: 0 338 214 99 29
Faks: 0 338 214 99 28
konyaenerji@konyaenerji.com.tr

KAYSERİ

Best Otomasyon Dağıtım Elektrik Sanayi Ticaret A.Ş.
Merkez: Osman Kavuncu Mahallesi, Beyatlı
Caddesi, Best Plaza, No: 41
Melikgazi, Kayseri
Tel: 0 352 330 00 50-pbx
Faks: 0 352 330 00 54
info@bestelektrik.net
www.bestelektrik.net

Best Otomasyon Dağıtım Elektrik Sanayi Ticaret A.Ş.
Şube: Eski Sanayi Bölgesi, 4. Cadde, No: 55
Kocasinan, Kayseri
Tel: 0 352 336 79 19
Faks: 0 352 336 81 51
info@bestelektrik.net
www.bestelektrik.net

Ruhbaş Elektrik Otomasyon İnş. Taah. San. Tic. Ltd. Şti. / Merkez

Eski Sanayi Bölgesi, 3. Cadde, No: 24, Kayseri
Tel: 0 352 336 32 10 - 320 82 20 - 21
Faks: 0 352 336 32 11
ruhbas@ruhbas.com
www.ruhbas.com

Ruhbaş Elektrik Otomasyon İnş. Taah. San. Tic. Ltd. Şti. / Şube 1

Eski Sanayi Bölgesi, 3. Cadde, No: 9/B, Kayseri
Telefaks: 0 352 336 09 82 - 83
ruhbas@ruhbas.com
www.ruhbas.com

Ruhbaş Elektrik Otomasyon İnş. Taah. San. Tic. Ltd. Şti. / Şube 2

Sanayi Bölgesi, 6. Cadde, No: 28, Kayseri
Tel: 0 352 320 82 20
Faks: 0 352 320 82 16
ruhbas@ruhbas.com
www.ruhbas.com

İZMİR

Atak Elektrik Mühendislik Otomasyon San. ve Tic. Ltd. Şti.
Şube: 1443. Sokak No: 2/H Tesisat İş Merkezi
B Blok Yenisehir İzmir
Tel: 0232 469 96 37-38
Faks: 0232 469 71 26
izmir@atakelektrik.com
www.atakelektrik.com

Bolem Elektrik ve Elektronik San. ve Tic. Ltd. Şti.

1203/9 Sokak, No: 3/1,
Karahasanlı İş Merkezi
Yenişehir, İzmir
Tel: 0 232 469 95 95
Faks: 0 232 469 78 69
bolem@bolemelk.com
www.bolemelk.com

Botek Elektrik Elektronik Otomasyon San. ve Tic. Ltd. Şti

1004 Sokak No: 3/211 B Blok
Tesisat İş Merkezi Yenisehir İzmir
Tel: 0232 459 69 00
Faks: 0232 450 69 01
botek@botekotomasyon.com
www.botekotomasyon.com

Elektromak Kablo Trafo Makina Kalıp San. Tic. A. Ş.

1203/4. Sokak, No: 6/C
Yenişehir, İzmir
Tel: 0 232 459 39 59
Faks: 0 232 433 55 95
info@elektromakitd.com.tr
www.elektromakitd.com.tr

TemTeknik Malz. San. Tic. A.Ş.

1203/5. Sokak, No: 3/A, İkiz Çarşı
Yenişehir, İzmir
Tel: 0 232 469 82 18
Faks: 0 232 457 44 75
temteknik@superonline.com
www.temelektrik.com

MANİSA

Atak Elektrik Mühendislik Otomasyon San. ve Tic. Ltd. Şti.

Merkez: Güzelyurt Mahallesi,
5775. Sokak, No: 70/A, Manisa
Tel: 0 236 233 28 88
Faks: 0 236 233 21 70
manisasatis@atakelektrik.com
www.atakelektrik.com

ANTALYA

Botek Elektrik Elektronik Otomasyon San. ve Tic. Ltd. Şti.

Etiler Mh. 882. Sk. Mollaoglu Apt. No: 1 Antalya
Tel: 0 242 312 11 13
Fax: 0 242 312 11 14
botek@botekotomasyon.com
www.botekotomasyon.com

Yeğenler Elektrik A.Ş.

Aspendos Bulvarı Yeğenler İş Merkezi
No: 22 Antalya
Tel: 0 242 321 38 31
Faks: 0 242 321 38 24
info@yeğenlerelektrik.com

DENİZLİ

Hisar Elektrik Elektronik Müh. San. Tic. Ltd. Şti.

Ahi Sinan Caddesi, No: 32, Denizli
Tel: 0 258 263 33 55
Faks: 0 258 261 38 44
hisarelektrik@hisarelektrik.com.tr
www.hisarelektrik.com.tr

ADANA

Özteknik Enerji Elektromarket Makina Motor Bobinaj İmalat Taah. Sanayi İç ve Dış Tic. Ltd. Şti.

Merkez: Hacı Sabancı Organize Sanayi Bölgesi, Vatan Caddesi, No: 13
Yakapınar, Adana
Tel: 0 322 394 40 13 - 14 pbx
Faks: 0 322 394 47 44
info@ozteknikerji.com
www.ozteknikerji.com

Özteknik Enerji Elektromarket Makina Motor Bobinaj İmalat Taah. Sanayi İç ve Dış Tic. Ltd. Şti.

Şube: Abidinpaşa Caddesi,
Karasoku Mahallesi, 28008. Sokak, No: 1/C,
Seyhan, Adana
Tel: 0 322 359 30 60 pbx
Faks: 0 322 359 30 54
info@ozteknikerji.com
www.ozteknikerji.com

GAZİANTEP

AN-EL Elektroteknik San. Tic. Ltd. Şti.

Mücahitler Mahallesi, Sani Konukoğlu Bulvarı,
25 No'lu Cadde, No: 4
Şehitkamil, Gaziantep
Tel: 0 342 220 54 60
Faks: 0 342 230 40 89
anel@anelelektroteknik.com
www.anelelektroteknik.com

Geylani Elektrik San. Tic. Ltd. Şti.

1. Organize Sanayi Bölgesi, D-400 Karayolu,
83102. Sokak No: 24
Başpınar, Gaziantep
Tel: 0 342 337 32 05 (3 hat)
Faks: 0 342 337 29 79
cahit@geylanielektrik.com.tr
www.geylanielektrik.com.tr

İSKENDERUN

Bozdoğan Elektrik İnş. San. Tic. Ltd. Şti.

Sanayi Sitesi, Tayfur Sökmen Bulv.
No: 48, Bozdoğan, İskenderun
Tel: 0 326 616 06 66
Faks: 0 326 616 64 73
info@bozdoganelektrik.com.tr
www.bozdoganelektrik.com.tr

MALATYA

Doğanateş Elektrik Elekt. İnşaat Nakliyat Gıda Madd. San. ve Tic. Ltd. Şti.
Niyazi Misri Cad. Niyazi Sokak
No: 18, Malatya
Tel: 0 422 323 46 88 - 323 51 13
Faks: 0 422 321 96 74
posta@doganateselektrik.com
www.doganateselektrik.com

MERSİN

ER Elektrik San. Tic. Ltd. Şti.
M. Kemal Mah. H.Okan Merzeci Bulvarı
No: 396/A, 33090, Mersin
Tel: 0 324 226 36 37
Faks: 0 324 226 36 36
info@erelektrik.com.tr
www.erelektrik.com.tr

ELAZIĞ

Levent Elektrik İmalat San. Tic. A. Ş.
Nailbey Mahallesi, Vali Fahribey Caddesi,
No: 31/A, Elazığ
Tel: 0 424 237 80 02
Faks: 0 424 236 88 87
taner1726@gmail.com
www.leventelektrik.com

BURSA

Befas Elektrik-Elektronik Metal Makina Ins. ve Gıda San.Paz.Danismanlik Taahüt Tic.Ltd.Şti.
Nilüfer Tic. Mrkz. 2 Alaaddin Bey Mah.
637 Sok. No: 36 Nilüfer
Tel: 0224 4435180
Faks: 0224 4435081

Bötek Elektrik Elektronik Otomasyon San. ve Tic. Ltd. Şti.
Alaaddin Mah. 632 Sok. No: 6/A
Nilüfer, Bursa
Tel: 0 224 441 15 45
Faks: 0 224 441 28 80
botek@bteketomasyon.com
www.bteketomasyon.com

Güzel Ufuk Elek. Tesis Elektronik San. Taah. Tic. ve Ltd. Şti.
Nilüfer Ticaret Merkezi, 66. Sokak
No: 20, Nilüfer, Bursa
Tel: 0 224 443 49 60
Faks: 0 224 443 49 55
bilgi@guzelufuk.com.tr

Merpa Elek. Paz. A.Ş.
Nilüfer Ticaret Merkezi,
65. Sokak, No: 17, Bursa
Tel: 0 224 443 11 24
Faks: 0 224 443 11 27

AFYON

Feniş Elektrik Tic. ve San. A.Ş.
Merkez: Yenice Mah.
Mareşal Fevzi Çakmak Bulvarı
1246 Sok. Toptancılar Sit. No. 15, Afyon
Tel.: 0272 223 46 60
Fax: 0272 223 43 50
fenis@feniselektrik.com.tr

ESKİŞEHİR

Büyükkalpler Elek. Tic. San. Ltd. Şti
Şube: Şair Fuzulî Caddesi, No: 38, Eskişehir
Tel: 0 222 234 31 26
Faks: 0 222 231 90 29
www.buyukalpler.com.tr

Büyükkalpler Elek. Tic. San. Ltd. Şti
Merkez: Kurtuluş Mah. Vatan Cad., No: 83/A,
Eskişehir
Tel: 0222 230 14 86-87-88
Faks: 0222 230 12 60
www.buyukalpler.com.tr

Kırac Elektrik İnş. Müh. San. Tic. Ltd. Şti.
Organize Sanayi Bölgesi,
13. ve 15. Cadde kesişimi, Eskişehir
Tel: 0 222 236 15 00
Faks: 0 222 236 15 01
kirac@kiracelektrik.com.tr

KÜTAHYA

Büyükkalpler Elek. Tic. San. Ltd. Şti
Şube: Meydan Mah. Mithatpaşa Cad.
No: 62/A, Kütahya
www.buyukalpler.com.tr
buyukalpler43@hotmail.com
Tel: 0 274 216 26 94
Faks: 0 274 216 45 92

SAMSUN

Galip Müh. Elek. San. Tic. Ltd. Şti.
Merkez: Necipbey Caddesi, No: 31, Samsun
Tel: 0 362 435 27 13
Faks: 0 362 431 50 05
galip@galip.com.tr

Galip Müh. Elek. San. Tic. Ltd. Şti.
Şube: Şabanöğlü Mahallesi, 23 Nisan Sokak,
No: 67, Kutlukent, Samsun
Tel: 0 362 266 44 80
Faks: 0 362 266 51 77
kutlukent@galip.com.tr

TRABZON

Kılıç Elektrik
Eski Erzurum Yolu Üzeri, No: 14
Değirmendere, Trabzon
Tel: 0 462 325 20 36 - 325 59 75
Faks: 0 462 325 18 92
info@trbkilicelektrik.com

İSTANBUL

Enerji Çözümleri San. ve Tic. A.Ş.

Yunus Emre Mahallesi
Sabır Caddesi, No: 6, Yenidoğan,
34791 Sancaktepe, İstanbul
Tel: 0 850 220 44 64, 0 216 429 39 04
Faks: 0 216 429 49 04
enerji@enerjicozumleri.com
sempano@enerjicozumleri.com

ETİS Elektrik İnş. Taah. San. ve Tic. Ltd. Şti.

İkitelli Org. San. Böl. İpkas San. Sit. 2.Blok
No:33-34-35-36 Başakşehir, İstanbul
Tel: 0 212 549 37 25 - 549 62 41
Faks: 0 212 549 37 26
etis@etismuhendislik.com
etis@etiselektrik.com.tr

İlk-El Elektrik Pano San. ve Tic. Ltd. Şti.

Seyrantepe, İbrahimkaraoğluanoğlu Cad.
Yayınlar Sokak, No: 8,
4. Levent, İstanbul
Tel: 0 212 264 37 37
Faks: 0 212 268 02 18
info@ilk-el.com.tr
www.ilk-el.com.tr

KTM Mühendislik Elektrik Taah. ve Tic. Ltd. Şti.

Merkez: Yenidoğan Caddesi, Çiğdem Sokak
Ata Stüdyo Sitesi, A Blok, Kat: 2, Daire: 4
Küçükbakkalköy, Ataşehir, İstanbul
Tel: 0 216 575 82 58
Faks: 0 216 575 71 31
www.ktmuhendislik.com
info@ktmmuhendislik.com

Mepsan Mühendislik Elektrik Sanayi ve Dış Ticaret Ltd. Şti.

Organize Sanayi Bölgesi, Dolapdere Sanayi Sitesi, Ada 1, No: 31-39
İkitelli, İstanbul
Tel: 0 212 549 28 66-67
Faks: 0 212 549 29 71
www.mepsanpano.com
umit@mepsanpano.com

Özkan Pano Elektrik İnşaat San. ve Tic. Ltd. Şti.

Ferhatpaşa Mahallesi, G1 Sokak, No: 108,
Ataşehir, İstanbul
Tel: 0 216 471 10 65-66
Faks: 0 216 660 03 02
ozkanpano@ozkanpano.com
teklif@ozkanpano.com

Sinerji Elektrik Sanayi ve Tic. Ltd. Şti.

DES San. Sit. 101. Sokak, B-4 Blok
No: 2, 81260, Y. Dudullu, Ümraniye, İstanbul
Tel: 0 216 499 18 60 pbx
Faks: 0 216 499 18 58
sinerji@sinerjielektrik.com.tr
teklif@sinerjielektrik.com.tr

ANKARA

Elimta Elektrik İmalat Taah.Tic. Ltd. Şti.

Emineller Yapı Koop. İvedik Org. San.
Sit. 687. Sokak, No: 28, İvedik, Ostim, Ankara
Tel: 0 312 395 24 01
Faks: 0 312 395 25 90
info@elimta.com.tr
www.elimta.com.tr

ERC Sistem Elektrik Makina İmalat Taahhüt San. ve Tic. Ltd. Şti.

Uzay Çağı Cad., 1156. Sok. No: 11, Ostim,
Ankara, 06374
Tel: 0 312 387 52 80
Faks: 0 312 387 52 81
bilgi@ercsistem.com.tr
www.ercsistem.com.tr

KTM Mühendislik Elektrik Taah. ve Tic. Ltd. Şti.

Susuz Mahallesi, 3797. Cadde, 43558 Ada,
2 Sayılı Parsel, No: 14, Yenimahalle, Ankara
Tel: 0 312 802 06 34-35
Faks: 0 312 802 06 33
www.ktmuhendislik.com
info@ktmmuhendislik.com

Meko Mikrobilgisayar ve Elektronik Kontrol Makina İnşaat Gıda San. ve Tic. A.Ş.

Çetin Ermeç Bulvarı, 1065. Cadde,
No: 36/B, Yukarı Öveçler, Ankara
Tel: 0 312 472 92 52
Faks: 0 312 472 92 57
info@meko.com.tr
www.meko.com.tr

Sasel Elektromekanik San. ve Tic. A.Ş.

1.OSB Büyük Timur Caddesi, No: 14
Sincan, Ankara
Tel: 0 312 267 40 16
Faks: 0 312 267 40 17
sasel@sasel.com.tr
www.sasel.com.tr

KAYSERİ

Seferoğlu Elektrik Sanayi ve Ticaret A.Ş.

Organize Sanayi Bölgesi,
12. Cadde, No: 39-5, Melikgazi, Kayseri
Tel: 0 352 321 27 24 - 26 - 27
Faks: 0 352 321 27 28
info@seferogluelektrik.com.tr
www.seferogluelektrik.com.tr

ANTALYA

Enerji Çözümleri San. ve Tic. A.Ş.

Ege-Akdeniz Bölge Müdürlüğü
Güzeloba Mahallesi
Barınaklar Bulvarı,
No: 159, B-Blok, Antalya
Tel: 0 242 349 50 32
Faks: 0 242 349 50 34
ege-akdeniz@enerjicozumleri.com

İZMİR

GLM Elektrik Müh. İth. İhr. San. ve Tic. A.Ş.

Ankara Yolu, 25. km, Kemalpaşa, İzmir
Tel: 0 232 877 23 00
Faks: 0 232 877 23 01
glm@glm.com.tr
www.glm.com.tr

KTM Mühendislik Elektrik Taah. ve Tic. Ltd. Şti.

Şube: 6171. Sokak, No: 4, Işıkent
Bornova, İzmir
Tel: 0 232 472 07 25 - 26
Faks: 0 232 472 07 23
www.ktmuhendislik.com
info@ktmmuhendislik.com

DENİZLİ

Elpsis Enerji Elektrik San ve Tic. Ltd. Şti

3. Sanayi Sitesi 24. Sk. No: 14 Denizli,
20020 Denizli
Tel: 0258 251 11 78
Faks: 0258 268 14 42
info@elpsis.com.tr
metin.akturk@gmail.com
www.elpsis.comtr

TRABZON

A.R.E.M.E.S Endüstriyel Otomasyon Müh. ve Servis Hizmetleri Tic. Ltd. Şti.

Sanayi Mah. San. Sitesi, 13. Blok, 303. Sok.
Ortahisar, Trabzon
Tel: 0462 325 40 60
Faks: 0462 325 30 66
aremes@aremes.com.tr
www.aremes.com.tr

ADANA

Emsan Elek. Proje Taah. ve Tic. A.Ş.

Kurtuluş Mahallesi, Karaisalı Caddesi,
No: 110, Vilayet Apt., Kat: 2, D: 3
Seyhan, Adana
Tel: 0 322 457 97 97 - pbx
Faks: 0 322 457 37 33
emsanelk@emsanelk.com.tr
info@emsanelk.com.tr
www.emsanelk.com.tr

SAMSUN

Galtek Müh. Elek. İnş. Mak. San. Tic. Ltd. Şti.

Bahçelievler Mah. Abdülhak Hamit Cd. No: 42
Samsun, İlkadım, 55070
Tel: 0 362 433 12 60 - pbx
Faks: 0 362 435 22 60
galtek@galtek.com.tr

Proses Sistem Entegratörleri Alliance Partnerlerimiz



İSTANBUL

Ates Elektrik Enerji Ltd. Şti.
Esenkent Mah. İktibas Sok. No: 6-8
Yukarı Dudullu, Ümraniye - İstanbul
Tel : 0 216 410 37 91 - 92
Faks : 0 216 410 37 94
info@atesenerji.com.tr
www.atesenerji.com.tr

Bilgi Otomasyon Elektrik ve Elektronik San. ve Tic. Ltd. Şti.
Y. Dudullu Mahallesi, 18 Mart Caddesi, Kartalbabası Sokak, No: 8, Ümraniye, İstanbul
Tel : 0 216 540 88 78 - 84 pbx
Faks : 0 216 540 88 96
info@bilgiotomasyon.com
www.bilgiotomasyon.com

Erka Sistem Müh. Otomasyon San. ve Tic. Ltd. Şti.
İOSB Mutsan Sanayi Sitesi, M8 Blok, No: 32, Başakşehir, İstanbul
Tel : 0 212 486 19 55
Faks : 0 212 486 19 53
info@erkasistem.com
www.erkasistem.com

Gaus Elektrik Otomasyon Taah. A. Ş.
Yukarı Dudullu, Keyap Sitesi, J2 Blok, No: 164/A
Ümraniye, İstanbul
Tel : 0 216 508 10 93
Faks : 0 216 508 10 97
info@gaus.com.tr
www.gaus.com.tr

Geotek Otomasyon Tekniği San. ve Tic. Ltd. Şti.
Keyap Çarşısı, E2 Blok, 83/B, Yukarı Dudullu, Ümraniye, İstanbul
Tel : 0 216 364 95 60
Faks : 0 216 364 72 25
info@geotek-tr.com
www.geotek-tr.com

Mas Otomasyon Sistemleri San. Tic. Ltd. Şti.
Perpa Ticaret Merkezi, A Blok, Kat: 13, No: 1971, Okmeydanı, İstanbul
Tel : 0 212 210 27 20
Faks : 0212 210 27 21
info@masotomasyon.com
www.masotomasyon.com

Otm Otomasyon Telekomünikasyon ve Mühendislik Hizm. San. Tic. Ltd. Şti.
Bağdat Cad. No: 234/32 Maltepe, İstanbul
Tel : 0 216 661 42 11-12
Fax : 0 216 661 42 44
info@otmng.com.tr
www.otmng.com.tr

SPP Mühendislik Taahhüt ve Bilişim San. Tic. Ltd. Şti.
Atatürk Caddesi, Çayırılı Sokak, No: 18 Kat: 2 Sancaktepe, İstanbul
TEL : 0 216 573 92 46 - 573 92 47
Faks : 0216 573 92 43
info@spp.com.tr
www.spp.com.tr

ANKARA

Emcekare Mühendislik Otomasyon Sistemleri Taah. San. ve Tic. Ltd. Şti.
Batı Sitesi Mah. Gersan Sanayi Sitesi, 2310 Sok. No: 20 Batıkent - Yenimahalle, Ankara
Tel : 0312 256 77 11
Faks : 0312 256 77 71
www.emcekare.com

Evosis Elektrik Otom. Sist. Müh. Taah. San. ve Tic. Ltd.
Batı sitesi Mah. Gersan Sanayi Sitesi, 2308 Sok. No: 84 Yenimahalle - Batıkent, Ankara
Tel : 0312 395 69 75
Fax : 0312 395 69 76
info@evosis.com.tr
www.evosis.com.tr

Konelsis Kontrol Elektronik Sistemleri Otomasyon İnş. Taah. San. Tic. A.Ş.
Özankara Sanayi Sitesi, 675. Sokak, No: 54, İvoksan, Ostim, Ankara
Tel : 0 312 395 62 90
Faks : 0 312 395 61 46
konelsis@konelsis.com.tr
www.konelsis.com.tr

Meko Mikrobilgisayar ve Elektronik Kontrol Makina İnşaat Gıda San. ve Tic. A.Ş.
Çetin Emec Bulvarı, 1065. Cadde, No:36/B, Yukarı Öveçler, Ankara
Tel : 0 312 472 92 52
Faks : 0 312 472 92 57
info@meko.com.tr
www.meko.com.tr

Partner Elektromekanik ve Güç Sistemleri San. ve Tic. Ltd. Şti.
İnönü Mah. 1748. Sok. No: 1, 06370, Batıkent - Yenimahalle, Ankara
Tel : 0312 256 00 86
Faks : 0312 219 55 56
Faks : 0312 257 27 50
0312 219 81 86
enerji@partneregs.com.tr
www.partneregs.com.tr

GAZİANTEP

Ak Otomasyon San. ve Tic. Ltd. Şti
Mücahitler Mah. Şehit Ertuğrul Polat Cad. Nilüfer Apt. No: 10 Şehitkamil, Gaziantep
Tel : 0 342 235 28 48
Fax : 0 342 235 28 49
info@akotomasyon.com.tr
www.akotomasyon.com.tr

İZMİR

Mikrotek Elektronik San. Tic. A. Ş.
1. Sanayi Sitesi, 2827. Sokak, No: 28, Mersinli, İzmir
Tel : 0 232 458 92 73
Faks : 0 232 433 74 78
customer@mikrotek.com
www.mikrotek.com

Pi Otomasyon Kontrol ve Yazılım Sanayi Ticaret Şti.
374. Sokak, No: 1/E
Bornova, İzmir
Tel : 0 232 435 42 77
Faks : 0 232 435 42 71
info@piotomasyon.com.tr
www.piotomasyon.com.tr

DENİZLİ

Matek Otomasyon Kontrol Sistemleri Ltd. Şti.
Bakırlı Mahallesi, Örnek Caddesi, No: 34, Denizli
Tel : 0 258 263 03 13
Faks : 0 258 263 14 08
info@matekotomasyon.com
www.matekotomasyon.com

Schneider Electric Bina Yönetim Sistem Entegratörleri, Schneider Electric Markası ürün gamıyla, Isıtma, soğutma, havalandırma otomasyonu, Aydınlatma otomasyonu, Yangın algılama ve duman yönetim sistemi, CCTV, kamera kayıt ve güvenlik çözümleri, Kartlı geçiş ve hırsız alarm sistemleri, Enerji izleme sistemleri, Entegre bina yönetim sistemleri konularında çözüm üretirler.

İSTANBUL

Akıllı Teknolojiler San. Tic. A.Ş.
(Smart Otomasyon)
Barbaros Bulvarı, Barbaros Apartmanı
No: 74/17, Balmumcu, 34349 İstanbul
Tel: 0 212 347 97 00
Faks: 0 212 347 97 01
www.smartr.com

Arte Teknoloji San. Tic. Ltd. Şti.
Eğitim Mahallesi, Kasap İsmail Sokak, Öğün İş Merkezi, Kat: 1, D: 8, Kadıköy, İstanbul
Tel: 0 216 450 55 86
Faks: 0 216 450 55 87
www.arteteknoloji.com.tr

İnfomet Güvenlik Sistemleri
Perpa Ticaret Merkezi, A Blok, Kat:12 No:1865, 34384, Okmeydanı, İstanbul
Tel: 0 212 320 08 80
Faks: 0 212 320 11 07
www.infomet.com.tr/

Kontek Teknik Malz. Tic. San. Ltd. Şti
Eğitim Mahallesi, Patika Sokak, Yıldırım Sitesi A Blok No: 19/9, Kadıköy, İstanbul
Tel: 0 216 346 06 94
Faks: 0 216 346 06 16

Mas Bina Teknolojileri ve Enerji Çözümleri
Perpa Ticaret Merkezi, A Blok
Kat:12 No:1797, Okmeydanı, İstanbul
Tel: 0 212 210 27 20
Faks: 0 212 210 27 21
www.masotomasyon.com

Matriks Bina Kontrol Sistemleri
Ali Nihat Tarlan Caddesi, Eryılmazlar Sokak, No: 7, Kat: 4, D: 5
İçerenköy, İstanbul
Tel: 0 216 574 91 91
Faks: 0 216 574 95 90
www.matrikstr.com

Nemesis Elektronik Sistemleri İnşaat ve Hiz. San. Tic. Ltd. Şti.
Örnek Mahallesi, Semerkant Caddesi, Ebrar Sokak, No: 31, Ataşehir, İstanbul
Tel: 0 216 444 03 15
Faks: 0 216 472 00 17
www.nemesis.com.tr

On Otomasyon
Eyüp Sultan Mahallesi, Durak Sokak, Durak Sokak, No:6,
Samandıra, Kartal, İstanbul
Tel: 0 216 561 14 00
Faks: 0 216 561 33 80
www.onotomasyon.com.tr

ANKARA

Dönmez Elektrik
İvedik Organize Sanayi Sitesi, Ağaçlıları Sitesi, 595. Sokak, No:17
Yenimahalle, Ankara
Tel: 0 312 395 83 01
Faks: 0 312 395 83 02
www.donmezelektrik.com.tr

Emo Mühendislik
Esenboğa Havaalanı Yolu 14. km.
Selnikel Fabrika Alanı, 13. Hol
06145, Pirsaklar, Ankara
Tel: 0 312 527 16 05
Faks: 0 312 527 16 08
www.emomuhendislik.com

Fides Tek. ve G. S. Tic. Ltd. Şti.
Güliden Sokak, No: 13/1, 06690 Kavaklıdere,
Çankaya, Ankara
Tel: 0 312 467 65 50
Faks: 0 312 467 75 32
www.fides.com.tr

Furkan Elektrik Elektronik İnş. Tic. Ltd. Şti.
Östım Mahallesi, 1396. Sokak (610 Sokak),
No: 14, 06374 Yenimahalle, Ankara
Tel: 0 312 384 58 50
Faks: 0 312 384 58 86

İZMİR

Otto Otomasyon
1201/1. Sokak, Temsil Plaza İş Merkezi
No:4, P:39, 35110, Yenisehir, İzmir
Tel: 0 232 457 43 00
Faks: 0 232 457 43 00
www.ottootomasyon.com

Schneider Electric KNX Otomasyon Sistem Entegratörleri bu ürün gamıyla, Akıllı Ev Otomasyonu, Aydınlatma Otomasyonu, Isıtma, Soğutma ve İklimlendirme Otomasyonu, Lüks Segment Anahtar-Priz Satışı konularında çözüm üretirler.

İSTANBUL

AC Design
Barbaros Mh. Dereboyu Cd. Akzambak Sk.
Uphill Towers A Blok D: 101
PK.34746 Ataşehir/İstanbul
Tel: 0 216 290 04 44
Faks: 0 216 290 04 45
info@acdesign.com.tr

Dimel Mühendislik
Ali Nihat Tarlan Caddesi, Eryılmazlar Sokak,
Dimel Binası, No: 7/5, İçerenköy, 34752 İstanbul
Tel: 0 216 572 90 00
Faks: 0 216 572 90 02
melih@dimel.com.tr
www.dimel.com.tr

İnfomet
Perpa Ticaret Merkezi, A Blok, Kat: 12
No: 1865, 34384, Okmeydanı, İstanbul
Tel: 0 212 320 08 80
Faks: 0 212 320 11 07
info@infomet.com.tr
www.infomet.com.tr

KonelteK Elektronik ve Teknolojik Çözümler San. ve Tic. A.Ş.
Örnek Mahallesi, Dutlubahçe Sokak, No: 11,
D: 5, Ataşehir, İstanbul
Tel: 0 216 443 39 91 pbx
Faks: 0 216 443 39 93
info@konelteK.com.tr
www.konelteK.com.tr

KTM Mühendislik Elektrik Taah. ve Tic. Ltd. Şti.
Merkez: Yenidoğan Cd. Çiğdem Sk.
Ata Stüdyo Sitesi, A Blok, Kat: 2, D: 4
Küçükbakkalköy, Ataşehir - İstanbul
Tel: 0 216 575 82 58
Faks: 0 216 575 71 31
www.ktmuhendislik.com
info@ktmmuhendislik.com

Oskar Elektrik
Karaman Çiftlik Yolu, Kurucular Sitesi,
Saadet Apt. No: 44/18
İçerenköy, İstanbul
Tel: 0 216 575 37 31
Faks: 0 216 577 04 85
info@oskarelektrik.net
www.oskarelektrik.net

ANKARA

Asimetrik
İlkbahar Mahallesi, 622. Sokak, No: 4,
Yıldız, Çankaya, Ankara
Tel: 0 312 490 91 01
Faks: 0 312 490 91 07
asimetrik@asimetrik.com.tr
www.asimetrik.com.tr

Hitit Aktif
İlkbahar Mahallesi, 597. Sokak, No: 5/2
Yıldız, Çankaya, Ankara
Tel: 0 312 490 87 53
Faks: 0 312 490 87 65
deniz@hititaktif.com
www.hititaktif.com

RMS Elektronik
Ostim Anı Sanayi Sitesi
İvedik Organize Sanayi Bölgesi
27. Cad. No: 72
Ankara
Tel: 0312 395 5167
www.rmselektronik.com.tr

İZMİR

Özışık Elektrik
1203. Sokak, No: 12/A,
Yenişehir, İzmir
Tel: 0 232 469 70 75
Faks: 0 232 469 60 27
cuneyt@ozisikaydinlatma.com
www.ozisikaydinlatma.com

ANTALYA

İntegra
Arapsuyu Mahallesi, Atatürk Bulvarı
No: 125/8, 07070, Antalya
Tel: 0 242 228 85 06
Faks: 0 242 228 96 89
info@integra-ibs.com
www.integra-ibs.com

BURSA

Gençal Kardeşler
Üç Evler Mahallesi, Ahıska Caddesi, No: 299/1,
Nilüfer, Bursa
Tel: 0 224 441 62 06
Faks: 0 224 441 63 80
turgut@gencalkardesler.com.tr
info@onlineelektrik.com
www.gencalkardesler.com.tr

Schneider Electric Teknik Eğitim Merkezi

Fiyat Listesi

Eğitimin kodu ve adı

Süre
(Gün)

Fiyat
(TL)

Endüstriyel Kontrol

EK-HK212	Bina HVAC Uygulamalarında Hız Kontrol Cihazı-ATV212	1	600 TL
EK-HK31	AC motorlarda Hız Kontrol Uygulamaları - ATV31/ATV312	1	600 TL
EK-HK32	AC motorlarda Hız Kontrol Uygulamaları - ATV32	2	1.000 TL
EK-HK711	AC motorlarda Hız Kontrol Uygulamaları - ATV71 (Seviye-1)	2	1.000 TL
EK-YY48	Yumuşak Yolvericiler- ATS48/22	1	600 TL
EK-MCL1	Hareket Kontrol Temelleri (Seviye-1)	3	1.500 TL
EK-MCL2	Lex32 Servo Sürücüler (Seviye-2)	2	1.000 TL
EK-MCL3	LexiumController - LexPAC (Seviye-3)	3	1.500 TL
EK-SOTU	Sensörler ve Otomasyon Uygulamaları	2	1.000 TL
SoMachine1	SoMachine Programlama Eğitimi-Temel Seviye	3	1.000 TL
SoMachine2	SoMachine Programlama Eğitimi-İleri Seviye	3	1.500 TL

Otomasyon

OK-OTOG	Otomasyona Giriş ve Zelio Uygulamaları	2	800 TL
OK-TWDP	Twido PLC programlama	2	1.000 TL
OK-HAB	Haberleşme Protokolleri (CanOpen, Modbus, Modbus TCP, Profibus)	2	1.000 TL
OK-PRM1	UnityPro ile Premium PLC Programlama (Temel Seviye)	3	1.000 TL
OK-PRM2	UnityPro ile Premium PLC Programlama (İleri Seviye)	3	1.000 TL
OK-XBTG1	Otomasyonda Operatör Paneller-Seviye 1	2	1.000 TL
OK-XBTG2	Otomasyonda Operatör Paneller-Seviye2 (Multimedia, Datasharing, Web-Gate, IDS)	1	600 TL
OK-HSBY	Unity ile Hot-Standby (Premium ve Quantum PLC)	2	1.000 TL
OK-UNTY1	UnityPro ile M340 PLC Programlama-Seviye1	3	1.500 TL
OK-UNTY2	UnityPro ile M340 PLC Programlama-Seviye2	3	1.500 TL
OK-CTCT	SCADA Yazılımı - VijeoCitect Konfigürasyon V7.40	3	1.500 TL
OK-CTCD1	VijeoCitect Scada-Customisation&Design V7.40	2	2.000 TL
OK-CTAR1	VijeoCitect Scada-Architecture&Redundancy V7.40	2	2.000 TL
OK-CTDT1	VijeoCitect Scada-Diagnostic&Troubleshooting V7.40	2	2.000 TL
OK-CTH2	VijeoCitect Scada-Historian V4.50	3	3.000 TL
OK-CTCC2	VijeoCitect Scada-CiCode V7.40	2	2.000 TL
OK-CTMES	Vijeo Citect İle İleri Düzey Programlama, MES, SQL Server Veri Tabanı Uygulamaları	3	3.000 TL

YENİ

Elektrik Dağıtım

ED-AGST	Alçak Gerilim Sistem Tasarımı ve My Ecodial L V3.4	3	2.000 TL
ED-ECO3	Bilgisayar Destekli Projelendirme-My Ecodial L V3.4	1	500 TL
ED-HRGK	Harmonikler ve Reaktif Güç Kompanzasyonu	1	700 TL
ED-TOPR	Topraklama	2	1.500 TL
ED-YKEMC	Yıldırımdan Korunma ve EMC	2	1.500 TL
ED-OGST	Orta Gerilim Sistem Tasarımı ve Dijital Koruma Röleleri	3	2.000 TL
ED-OGKS	OG Koruma Sistemleri, Kısa Devre Etüdü, Arc Flash, Röle Selektivite ve Koordinasyonu	2	1.500 TL

Bina Otomasyonu

BM-KNXB	KNX-Basic Programlama ve Devreye Alma (KNX Association Onaylı Sertifika Programı)	5	1.200 Euro
BM-KNXADV	KNX-Advance Programlama ve Devreye Alma (KNX Association Onaylı Sertifika Programı)	5	1.200 Euro
BM-KNXDAP	KNX Projede Ürün Seçimi, Malzeme Listesinin Çıkarılması, Programlanması ve Programlama Komutları	4	500 Euro
BM-Eco1	EcoXpert Eğitimi-Seviye1	4	1.500 Euro
BM-Eco2	EcoXpert Eğitimi-Seviye2	5	2.000 Euro
BM-STX	SmartStruxure	5	2.000 USD

YENİ

"YENİ" ibareli eğitimlerimizin içerikleri için lütfen web sayfamızı ziyaret ediniz.

Eğitim kayıt kuralları:

- > Fiyatlarımıza %18 KDV dâhil değildir. Bu fiyatlar kurs süresinin toplam bedeli olup TL bazındadır.
- > Yukarıdaki fiyatlar, İstanbul'da yapılacak olan eğitimlerin fiyatlarıdır. Firmaya özel ve başka illerde yapılması istenen eğitimlerle ilgili Eğitim Departmanı'ndan teklif istenmelidir.
- > Kurs; öğle yemeği, kahve molaları, eğitim notları ve sertifika bedellerini kapsamaktadır.
- > Kurs katılım bedeli, kurs başlangıç tarihinden 1 hafta önce banka hesabına nakden havale yolu ile yatırılmalı, açıklama kısmına "eğitim bedeli" diye yazdırılmalı ve banka dekontunun takibi için 0216 655 8897 numarasına faks gönderilmesi gerekmektedir.
- > Bir eğitim iptal edildiğinde ya da herhangi bir nedenle katılmama durumunda, 7 iş gününden önce haber verilmesi koşuluyla; ödenen ücret, bir başka eğitimde kullanılmak üzere açık hale dönüştürülür.
- > Eğitimlerin başlangıç tarihinden önceki iki iş gününde eğitim başvurusunun iptal edilmesi durumunda, iptal edilen katılımcıya ait eğitim bedeli fatura edilir. Faturalanan şirket bu bedeli ödemekle yükümlüdür.
- > Eğitim Kitapları Schneider Electric'in malıdır ve parça veya bütün olarak çoğaltılmaları yasaktır.
- > Detaylı bilgi için, Eğitim Dept. Md. Sn. Levent Özdemir ile irtibata geçebilirsiniz.

Banka hesap numaraları

- > İş Bankası Ege Kurumsal Şubesi, Şube No= 3399, Hesap=11743 İş Bankası IBAN No: TR83 0006 4000 0013 3990 0117 43
- > Akbank Doğu Kurumsal Şubesi, Şube No=798, Hesap=18801 Akbank IBAN No: TR50 0004 6007 9888 8000 0188 01

Eğitimlerle ilgili detay bilgileri www.schneider-electric.com.tr adresinde bulabilirsiniz.

Teknik konularda bilgi paylaşımı için FORUM sayfamızı ziyaret ediniz.
<http://forumtr.schneider-electric.com>



Schneider Electric'in yeni İş Ortağı Portalı'nı keşfedin!

Schneider Electric olarak, iş ortaklarımızın büyümesini destekleyecek çözümler sunmaya devam ediyoruz. Siz de değerli iş ortaklarımızdan biri olun ve bu özel deneyimin keyfini çıkarmaya hemen başlayın.

Schneider Electric İş Ortağı Portalı'ndan 7/24, sadece sizin ihtiyaçlarınıza özel kesintisiz hizmet alın.

İş Ortağı Portalı sayesinde:

- Potansiyel müşterilere ulaşarak daha fazla satış fırsatı yakalar,
- En yeni pazarlama araçlarını keşfeder,
- Online eğitimlere katılırsınız.

On'da Yaşa
Schneider Electric™



Schneider Electric İş Ortağı Portalı'na
partners.schneider-electric.com.tr adresinden kayıt olabilirsiniz.

Schneider
Electric™

PowerLogic PM5000 Enerji Analizörleri

İhtiyaç duyduğunuz ölçüm hassasiyeti,
yüksek bir kalite/fiyat performansı ile birleşiyor...



En zorlu uluslararası
ölçüm standartları
ile uyumludur.

PowerLogic PM5000 serisi; yüksek kalite ve uygun maliyetli, kompakt bir ölçüm cihazıdır. Kullanımı kolay bir ölçüm platformunda, en yüksek kalitedeki maliyet yönetim fonksiyonlarını gerçekleştirebilecek özellikte tasarlanmıştır.

PM5000 serisi enerji analizörlerini; çalışma verimliliğini en üst düzeye getirmek, şebekenin güvenilirliğini artırmak ve iş performansını geliştirmek için kullanabilirsiniz.

Ayrıca;



- » Enerji maliyetlerindeki artışları kompanze etmek için tüketimi kontrol edebilir,
- » Enerji tedarikini optimum hale getirebilir,
- » Enerji faturalarınızı azaltabilir,
- » Hızlı hata ve performans düşümü alarmları ile sisteminizin güvenilirliğini artırabilir,
- » Kaynakların kullanım verimliliğini değerlendirerek enerji verimliliğinizi artırabilirsiniz.

3
yol

İhtiyacınıza cevap verecek kaynak transfer yöntemini seçin

1

Manuel kaynak transfer sistemi

(veya MTSE : Manuel Transfer Anahtarlama Ekipmanı)

Yük transferi için en kolay yöntemdir. Bir operatör tarafından manuel olarak kumanda edilir. "N" kaynağından "R" kaynağına geçiş süresi değişkenlik gösterebilir.



Sistem

2li ya da 3lü mekanik kilitlemeli manuel kumandalı devre kesici veya 2li yük ayırıcı

Uygulamalar

Endüstri (montaj hatları, gemi makina odaları, termal güç santrallerinin kritik bileşenleri vs.)

Altyapı sistemleri (havaalanı ve raylı sistem kurulumları, aydınlatma sistemleri, askeri bölge kontrol sistemleri vs.)

2

Otomatik kaynak transfer sistemi

(veya ATSE : Otomatik Transfer Anahtarlama Ekipmanı)

Çalışma değerleri yüksek olan cihazlar için çoğunlukla bu tip sistemler tercih edilir. Doğrudan insan müdahalesine ihtiyaç duyulmaz. Yük transferi elektriksel olarak kontrol edilir.



Sistem

2li ya da 3lü farklı konfigürasyonlara sahip devre kesiciler elektriksel olarak kilitletir. Buna ilaveten, mekanik kilitleme ile elektriksel hataların ve hatalı manuel uygulamaların önüne geçilebilir.

Uygulamalar

Endüstri (montaj hatları, gemi makina odaları, termal güç santrallerinin kritik bileşenleri vs.)

Altyapı sistemleri (havaalanı ve raylı sistem kurulumları, aydınlatma sistemleri, askeri bölge kontrol sistemleri vs.)

3

Otomatik kaynak transfer sistemi

(veya ATSE : Otomatik Transfer Anahtarlama Ekipmanı)

Uzaktan kumandalı inverter sistemlere bir otomatik kontrolör ilavesi yapılabilir. Yük transferini otomatik olarak yapmak, hazır programlı ya da programlanabilir (PLC) modüller ile de mümkün olabilir. Bu çözümler optimum enerji yönetimini garanti eder.



Sistem

2li ya da 3lü farklı konfigürasyonlara sahip devre kesiciler elektriksel olarak kilitletir. Otomatik kontrol sistemi (ilgili kontrolör cihazı veya PLC) ve mekanik kilitleme ile elektriksel hataların ve hatalı manuel uygulamaların önüne geçilebilir.

Uygulamalar

Ticari veya hizmet sektörü (ameliyathaneler, bina güvenlik odaları, banka ve sigorta şirketleri sunucu odaları, alışveriş merkezlerinde normal ve acil aydınlatma sistemleri vs.) **endüstri ve altyapı sistemleri.**

Sisteminiz ne olursa olsun, uzmanlığımızdan yararlanabilirsiniz!

> MTSE range



Compact INS
40A ve 630A arası

> RTSE serisi



Compact NSX
100A ve 630A arası

Masterpact NT / NW
630A ve 6300A arası

> ATSE range



UA Kontrolör **Compact NSX**
100A ve 630A arası



Uzmanlık ve desteğimiz ile uygulamanız için kaynak transferi ihtiyacınızı belirleyin.

Compact INS, Compact NSX ve Masterpact NT&NW serileri ile ihtiyaç duyduğunuz tüm özellikleri karşılayacak eksiksiz bir seri sunuyoruz.

Maksimum hizmet sürekliliği

- > Harici ihtiyaçlar ne olursa olsun enerji kesintisi olmaz (örn; yüksek talep güç)
 - > Enerji kesintisi olmadan kaynakların (N ve R) bakımı ve değişimi yapılabilir
- Böylelikle hizmet sürekliliği ve müşteri memnuniyeti sağlanmış olur.

Maksimum güvenlik

Hastane, havaalanı, bankalar, alışveriş merkezleri vb. güvenlik ve hizmet sürekliliğinin insan ve/veya makineler için kritik olduğu alçak gerilim kurulumları

Optimize enerji yönetimi

- > Harici ihtiyaçlara göre yükü bir başka kaynağa transfer etme
- > Enerji kaynaklarını, enerji kalitesi ve maliyetlerine göre yönetme
- > Sistem düzenleme
- > Acil durumlarda "acil durum kaynağı"na yükü transfer etme

Yani, kendi enerjinizi yönetebilme ve enerji sağlayıcınızdan bağımsız hareket edebilme imkanı!

Basitlik ve güvenilirlik

- > AG panoya kolay kurulum
- > Optimize boyutlandırma
- > Test edilmiş ve onaylanmış ürünler
- > IEC 60947-6-1 ile uyumluluk

Enerji verimliliğine dođrudan erişim

Compact NSX ●●●100 - 630 A

Yeni nesil devre kesici



Enerji ölçüm ve
kontrolü



Enerji
verimliliđi



Güvenlik ve
koruma

Enerji verimliliğine doğrudan erişim

Micrologic™ E

COMPACT NS ve Masterpact NT&NW
Devre kesiciler için kontrol ünitesi
İhtiyacınız olan yerde enerji ölçümü
sağlamanın en uygun yolu



Akıllı



Güvenli



Basit



Schneider
Electric

Micrologic Kontrol Üniteleri

Compact NS>630A ve Masterpact NT&NW devre kesicilerinde, elektrik dağıtım sisteminizin korumasını, elektriksel değerlerin ölçülmesini ve dağıtım sisteminizin bilgisayar üzerinden haberleşmesini sağlayacak Micrologic Kontrol Üniteleri bulunur.



Micrologic E



Micrologic (ölçümsüz)



Micrologic H



Masterpact NT



Compact NS>630A



Masterpact NW



Compact NS>1600A



Micrologic E

Masterpact NT-NW

Compact NS>630A

Micrologic Kontrol Ünitesi

2.0 E
X Y Z

X: koruma tipi

- 2 standart koruma
- 5 selektif koruma
- 6 selektif + toprak hatası koruması
- 7 selektif + toprak kaçağı koruma.

Z: ölçüm tipi

- E "enerji"
- H "harmonik"



Akım koruması

Micrologic 2: standart koruma

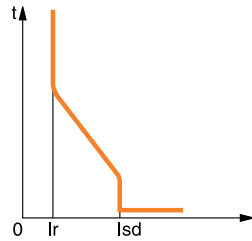

Koruma: LI koruma
uzun süreli (L)
+ anlık (I)

$$L: I_r = 0.4 \dots 1.0 \times I_n$$

$$I: I_{sd} = 1.5 \dots 10 \times I_r$$

Micrologic 5: selektif koruma

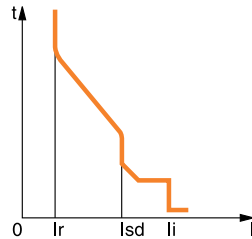

Koruma: LSI koruma
uzun süreli (L)
+ kısa süreli (S)
+ anlık (I)

$$L: I_r = 0.4 \dots 1.0 \times I_n$$

$$S: I_{sd} = 1.5 \dots 10 \times I_r$$

$$I: I_i = 2 \dots 15 \times I_n$$

$$t_{sd} = 80 \dots 500 \text{ ms}$$

Micrologic 6: selektif + toprak hatası koruması

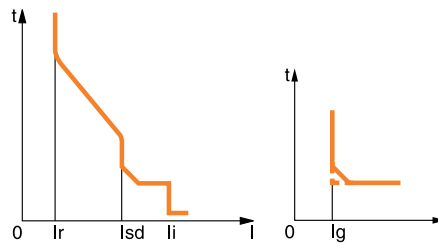

Koruma: LSIG koruma
uzun süreli (L)
+ kısa süreli (S)
+ anlık (I)
+ toprak hatası koruması (G)

$$L: I_r = 0.4 \dots 1.0 \times I_n$$

$$S: I_{sd} = 1.5 \dots 10 \times I_r$$

$$I: I_i = 2 \dots 15 \times I_n$$

$$G: I_g = 0.3 \dots 1 \times I_n \quad (I_n \leq 400A)$$

$$I_g = 0.2 \dots 1 \times I_n \quad (400A < I_n < 1250)$$

$$I_g = 500 \dots 1200 \times I_n \quad (I_n \geq 1250A)$$

Micrologic 7: selektif + toprak kaçağı koruma

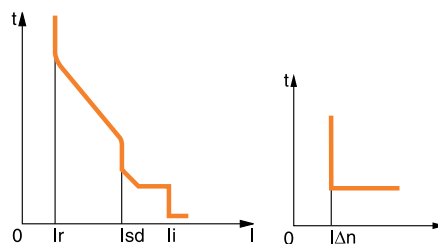

Koruma: LSIV koruma
uzun süreli (L)
+ kısa süreli (S)
+ anlık (I)
+ 3200A'ya kadar toprak kaçağı koruması (V)

$$L: I_r = 0.4 \dots 1.0 \times I_n$$

$$S: I_{sd} = 1.5 \dots 10 \times I_r$$

$$I: I_i = 2 \dots 15 \times I_n$$

$$V: I_{\Delta n} = 0.5 \dots 30A$$

Compact NS630b - 3200A Masterpact NT - NW

Ölçümler ve programlanabilir koruma

A: akımmetre

- $I_1, I_2, I_3, N, I_{\text{toprak hatası}}, I_{\text{toprak kaçağı}}$ ve bu ölçümlerin maksimum değerleri
- hata göstergeleri
- amper ve saniye olarak ayarlamalar

E: A + Enerji

- Micrologic A'nın ölçümlerini yapar ve ek olarak gerilim, güç faktörü, güç ve enerji ölçümü gibi değerleri de ölçer.
- ortalama akım değerlerini hesaplar
- "Hızlı görünüm" fonksiyonu ile kullanıcının seçtiği değerler ekran üzerinden görüntülenebilir.

P: A + güç + programlanabilir koruma

- Gerilim, akım, aktif, reaktif görünür güç ve enerji, frekans, $V_{\text{tepe}}, A_{\text{tepe}}$, güç faktörü ölçümleri ve maks. min. değerleri.
- IDMTL uzun süreli koruma, minimum ve maksimum gerilim ve frekans değerleri, gerilim ve akım dengesizliği, faz sırası, ters besleme
- Güç ve akım değerine bağlı olarak yük atma ve tekrar devreye alma
- Kesilen akım değerleri ölçümü, farklı hata göstergeleri, geçmiş bilgi kayıtları ve olay tarihleri

H: P + harmonikler

- Temel değerler, bozulma ve 31. sıralamaya kadar harmoniklerin fazları ve genlikleri
- Hata ve alarm sonrasında veya talep edildiğinde dalga şekli yakalama
- Zenginleştirilmiş alarm programı: Ayarlanabilir eşik değerler

2.0 E



5.0 E



5.0 P



5.0 H



6.0 E



6.0 P



6.0 H



7.0 P



7.0 H



Not: Yeni fiyat listesi ile beraber Masterpact NT & NW devre kesiciler için sadece Micrologic E ve H kontrol üniteleri ticari olacaktır. Compact NS > 630A devre kesiciler için ise Micrologic (ölçümsüz) ve Micrologic E kontrol üniteleri ticari olacaktır.

Masterpact NT - NW

Micrologic Kontrol Üniteleri

Ölçüm Fonksiyonları



Micrologic E/P/H dâhilî Güç Ölçüm Fonksiyonları				Tip		Ekran	
				E	P/H	Micrologic LCD	FDM121 ekran
Koruma ayarlarının görüntülenmesi							
Açmalar (A) ve gecikmeler	Tüm ayarlar görüntülenebilir	Ir, tr, lsd, tsd, li, lg, tg	E	P/H	■		
Ölçümler							
Anlık rms değerleri							
Akımlar (A)	Fazlar ve nötr	I1, I2, I3, IN	E	P/H	■		■
	Faz ortalaması	$I_{ort} = (I1 + I2 + I3) / 3$	E	P/H	-		■
	3 faz ve nötrdeki en yüksek akım Imax	I1, I2, I3, IN için Imax	E	P/H	■		■
	Toprak hatası (Micrologic 6)	% Ig (açma ayarı)	E	P/H	■		■
	Fazlar arasında akım dengesizliği	% Iort	E	P/H	-		■
Gerilimler (V)	Faz-faz	V12, V23, V31	E	P/H	■		■
	Faz-nötr	V1N, V2N, V3N	E	P/H	■		■
	Faz-faz gerilimlerinin ortalaması	$V_{ort} = (V12 + V23 + V31) / 3$	E	P/H	-		■
	Faz-nötr gerilimlerinin ortalaması	$V_{ort} = (V1N + V2N + V3N) / 3$	E	P/H	-		■
	F-F ve F-N gerilim dengesizliği	% Vort ve % Vort	E	P/H	-		■
	Faz sırası	1-2-3, 1-3-2	-	P/H	■		■
Frekans (Hz)	Güç sistemi	f	-	P/H	■		■
Güç	Aktif (kW)	P, total	-	P/H	■		■
		P, faz başına	E	P/H	■		■
	Reaktif (kVAR)	Q, total	E	■	■		■
		Q, faz başına	-	■	■		■
	Görünen (kVA)	S, total	E	■	■		■
		S, faz başına	-	■	■		■
Power Factor	PF, total	E					
	PF, faz başına	-					
Güç faktörü ve cosφ (temel)	cosφ, total	-	■	-		■	
	cosφ, faz başına	-	■	-		■	
Maksimetreler / minimetreler							
	Anlık rms ölçümleriyle ilişkilendirilmiştir	Micrologic veya FDM121 ekran ünitesi üzerinden sıfırlanır	↓	P/H	■		■
Enerji ölçümü							
Enerji	Aktif (kW), reaktif (kVARh), görünen (kVAh)	Son sınırlamadan sonra toplam	E	P/H	■		■
Ortalama ve maksimum ortalama değerleri							
Ortalama akım (A)	Fazlar ve nötr	Seçili pencerede geçerli değer	E	P/H	■		■
		Son sınırlamadan sonraki maksimum ortalama	-	P/H	■		■
Ortalama güç	Aktif (kWh), reaktif (kVAR), görünen (kVA)	Seçili pencerede geçerli değer	E	P/H	■		■
		Son sınırlamadan sonraki maksimum ortalama	E	P/H	■		■
Hesaplama penceresi	Kaymalı, sabit veya haberleşme ile senkronize	1 dakikalık adımlarla 5 - 60 dakika arasında ayarlanabilir ⁽¹⁾	E	P/H	-		-
Güç kalitesi							
Toplam harmonik bozulma (%)	Rms değerine göre gerilim	F-F ve F-N gerilimi için THDU, THDV	-	H	■		■
	Rms değerine göre akım	Faz akımı için THDI	-	H	■		■

(1) Sadece haberleşme sistemi ile mümkün olabilir.

(2) Sadece Micrologic P/H kullanımı ile mümkün olabilir.

Ek teknik özellikler

Ölçüm doğruluğu

- Doğruluk, sensörler dâhil tüm ölçüm sistemine dairdir:
- Akım: IEC 61557-12'ye göre Sınıf 1
- Gerilim: % 0,5
- Güç ve enerji: IEC 61557-12'ye göre Sınıf 2
- Frekans: % 0,1

Compact NSX

Micrologic Kontrol Üniteleri

Ölçüm Fonksiyonları



Micrologic 5 / 6 dâhili Güç Ölçüm Fonksiyonları			Tip		Ekran	
			A	E	Micrologic LCD	FDM121 ekran
Koruma ayarlarının görüntülenmesi						
Açmalar (A) ve gecikmeler	Tüm ayarlar görüntülenebilir	Ir, tr, lsd, tsd, li, lg, tg	■	■	■	
Ölçümler						
Anlık rms değerleri						
Akımlar (A)	Fazlar ve nötr	I1, I2, I3, IN	■	■	■	■
	Faz ortalaması	$I_{avg} = (I1 + I2 + I3) / 3$	■	■	-	■
	3 faz ve nötrdeki en yüksek akım I _{max}	I1, I2, I3, IN için I _{max}	■	■	■	■
	Toprak hatası (Micrologic 6)	% Ig (açma ayarı)	■	■	■	■
	Fazlar arasında akım dengesizliği	% I _{avg}	-	■	-	■
Gerilimler (V)	Faz-faz	U12, U23, U31	-	■	■	■
	Faz-nötr	V1N, V2N, V3N	-	■	■	■
	Faz-faz gerilimlerinin ortalaması	$U_{avg} = (U12 + U21 + U23) / 3$	-	■	-	■
	Faz-nötr gerilimlerinin ortalaması	$V_{avg} = (V1N + V2N + V3N) / 3$	-	■	-	■
	F-F ve F-N gerilim dengesizliği	% U _{avg} ve % V _{avg}	-	■	-	■
	Faz sırası	1-2-3, 1-3-2	-	■	■	■
Frekans (Hz)	Güç sistemi	f	-	■	-	■
Güç	Aktif (kW)	P, toplam / faz başına	-	■	■ / -	■
	Reaktif (kVAR)	Q, toplam / faz başına	-	■	■ / -	■
	Görünen (kVA)	S, toplam / faz başına	-	■	■ / -	■
	Güç faktörü ve cosφ (temel)	PF ve cosφ, toplam ve faz başına	-	■	-	■
Maksimetreler / minimetreler						
	Anlık rms ölçümleriyle ilişkilendirilmiştir	Micrologic veya FDM121 ekran ünitesi üzerinden sıfırlanır	■	■	-	■
Enerji ölçümü						
Enerji	Aktif (kW), reaktif (kVARh), görünen (kVAh)	Son sınırlamadan sonra toplam Mutlak veya işaretli mod ⁽¹⁾	-	■	■	■
Ortalama ve maksimum ortalama değerleri						
Ortalama akım (A)	Fazlar ve nötr	Seçili pencerede geçerli değer	-	■	-	■
		Son sınırlamadan sonraki maksimum ortalama	-	■	-	■
Ortalama güç	Aktif (kWh), reaktif (kVAR), görünen (kVA)	Seçili pencerede geçerli değer	-	■	-	■
		Son sınırlamadan sonraki maksimum ortalama	-	■	-	■
Hesaplama penceresi	Kaymalı, sabit veya haberleşme ile senkronize	1 dakikalık adımlarla 5 - 60 dakika arasında ayarlanabilir	-	■	-	⁽²⁾
Güç kalitesi						
Toplam harmonik bozulma (%)	Rms değerine göre gerilim	F-F ve F-N gerilimi için THDU, THDV	-	■	-	■
	Rms değerine göre akım	Faz akımı için THDI	-	■	-	■

⁽¹⁾ Mutlak mod: E mutlak = E çıkış + E giriş; İşaretli mod: E işaretli = E çıkış - E giriş.

⁽²⁾ Sadece haberleşme sistemi üzerinden kullanılabilir.

Ek teknik özellikler

Ölçüm doğruluğu

Doğruluk, sensörler dâhil tüm ölçüm sistemine dairdir:

- Akım: IEC 61557-12'ye göre Sınıf 1
- Gerilim: % 0,5
- Güç ve enerji: IEC 61557-12'ye göre Sınıf 2
- Frekans: % 0,1

Acti 9 Smartlink

Acti 9 haberleşme sistemi

> Akıllı

- Basit ve bağlantıya hazır haberleşme modülü ile enerji ölçümü, merkezi kontrol
- Modbus protokolüne uyumlu veriler

> Verimli

- Dağıtım panosu ve tesis yönetim sistemi arasında kapsamlı haberleşme için hızlı, hazır kablo bağlantısı

> Güvenli

- Güvenilir, hata önleyici, üretici garantili bağlantılar
- Bağışık, yayımlı ve iletimli güvenlik için test edilmiş EMC

Acti 9 Smartlink: sistemin en önemli unsuru

Schneider Electric'e özel !

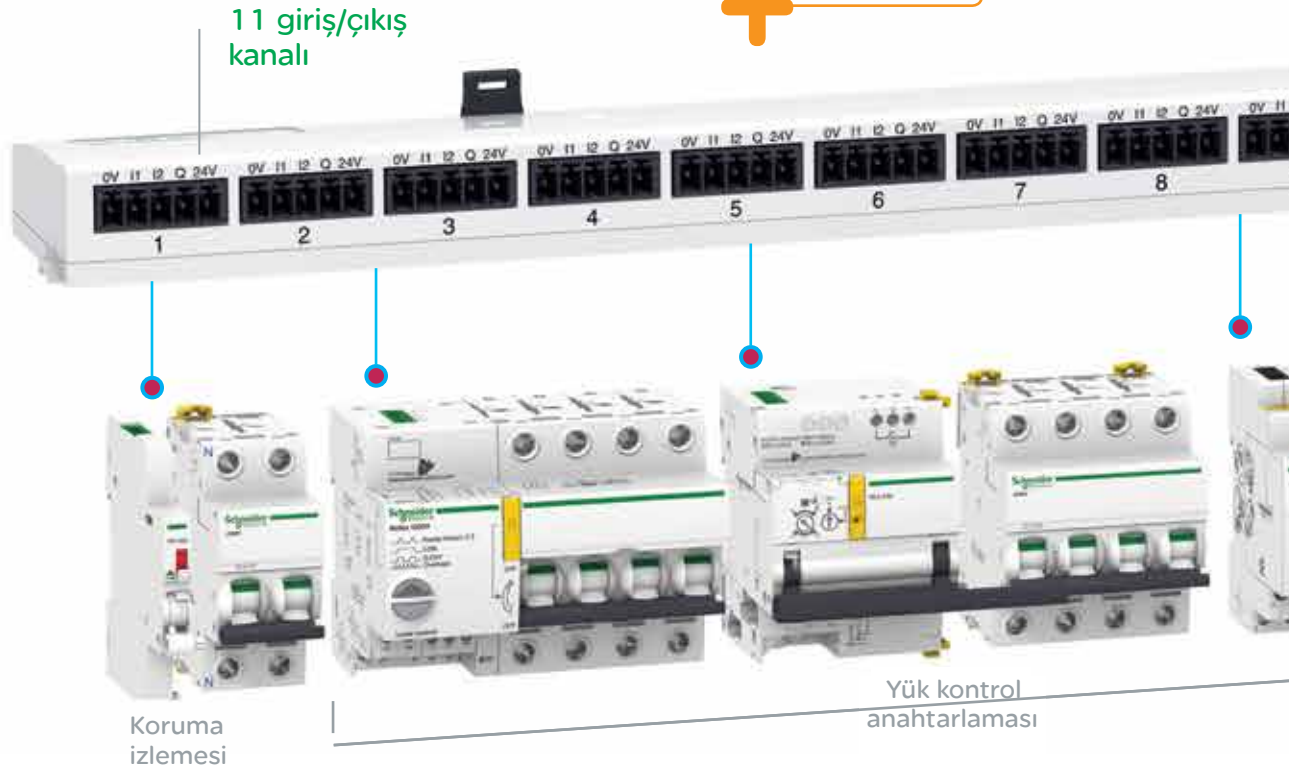

Tüm gereksinimlerinizi karşılayacak tam bir seri
iç ve dış aydınlatma, yük izleme ve maliyet dağılımı

Tüm tesis yönetim çözümlerine bağlanmaya hazır

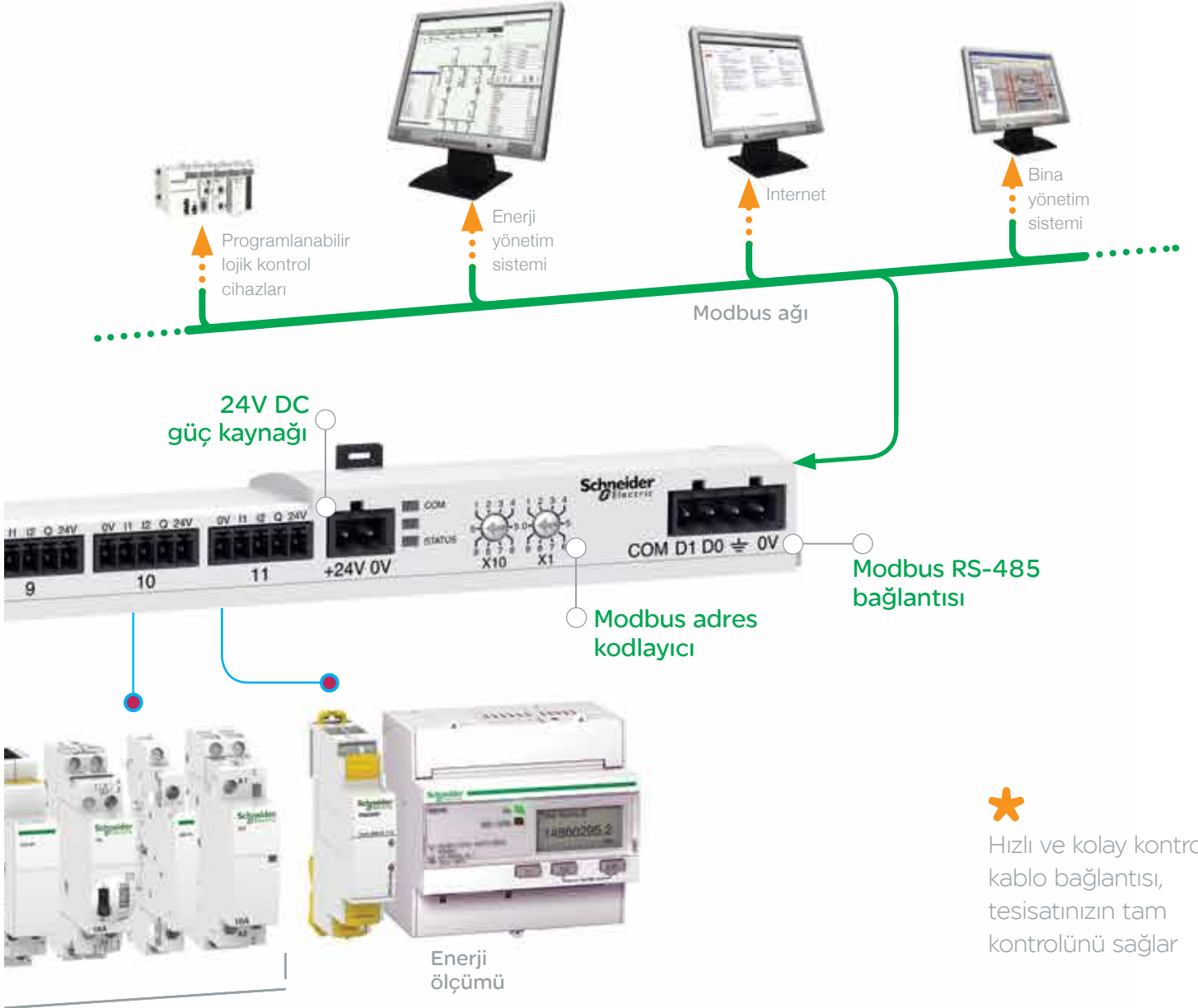

Özel yükleri izleme ve yönetme

Ayrıntılı yük kontrolü, azaltılmış arıza süresi ve doğru biçimde planlanmış bakım

Enerji Üniversitesi'ni

tercih etmek için

5 akıllı neden

Size uygun programlar

İstediğiniz hızda,
çevrim içi, 7/24.

Eğitim alanında kesintisiz güven

Sektör kuruluşları tarafından onaylanmıştır.

Profesyonel Enerji Yöneticisi (PEM) sertifikası

Hazırlık kursları, çevrim içi sınav, sektörde kabul gören referans.

Sektör lideri eğitim programları

200'den fazla ÜCRETSİZ kurs.

Akıllıca

Enerji Verimliliği farkındalığını artırın, **becerilerinizi geliştirin; etki yaratın.**

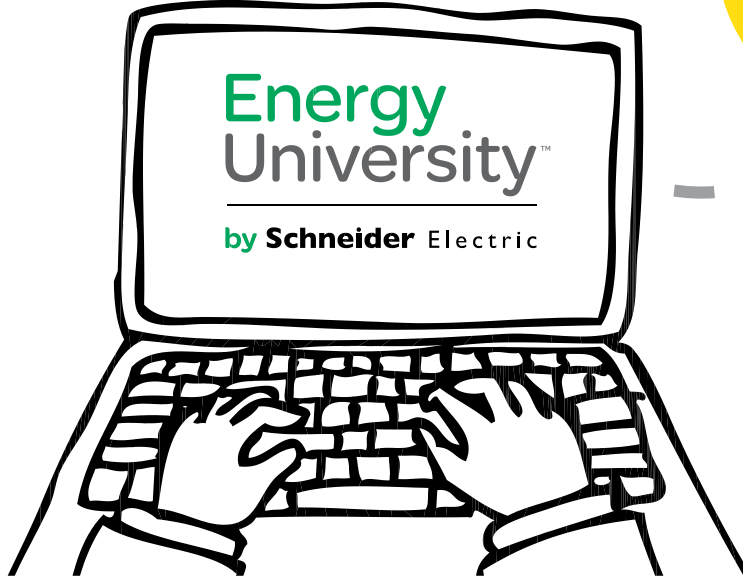

Daha fazla bilgi için: www.MyEnergyUniversity.com